

Overal is mijn favoriete bestemming

FIAMMA[®]
home is everywhere



CATALOGUS
VAN 2024
CAMPERBUS EN COMPACTE BUSCAMPER

Voor camperbus en compacte buscamper

[fiamma.com](https://www.fiamma.com)

Al 75 jaar kwaliteit en technologie 'on the road'

Fiamma is opgericht in 1945 in Italië en is wereldwijd bekend als pionier en marktleider op het gebied van technische accessoires om vakantievoertuigen geschikt te maken voor elk avontuur. De producten bieden ongeëvenaarde technologie en kwaliteit.

Reizen met een camper is de beste manier om de wereld te ontdekken. In absolute vrijheid kunt u zelf bepalen wanneer u vertrekt en waar u stopt. Met vrienden of familie, aan zee of aan de voet van een berg. Door uw voertuig uit te rusten met Fiamma producten zijn alle denkbare reizen mogelijk.

De kwaliteit van elk item, getest in het laboratorium en dan op de weg, gebundeld met professionele hulp altijd beschikbaar, zodat elke reis een onvergetelijk 'dolce vita'-moment wordt.

FIAMMA STORE

Luifels	3
Met lier, voor wandmontage	4
Met lier, voor dakmontage	10
Handmatige	16
Motor-Kit	18
Accessoires	19
Wanden en sluitingen	20
Voor- en zijpanelen	20
Sluitingen	24
Achterafdekkingen	32
Wielkastbedekking	34
Accessoires	35
	35

CARRY-BIKE

Carry-Bike	37
Camperbussen	38
Bestelbusjes	46
Accessoires	51

COMFORT

Comfort	54
Dakluiken	55
Verlichting	58
Water	61
Nivelleringsystemen	64
Organisatie	65
Instapbeugels	68
Camperhoezen	70
Veiligheid	71
Hygiëne - Mix	71



FIAMMASTORE

Voor Fiamma is thuis overal waar u maar heen wilt. Stap in uw voertuig en ontdek de wereld! De producten van FiammaStore zijn de ideale reisgenoten voor uw vakanties, reizen, uitstappen en avonturen. Wat uw voertuig ook is, met enkele ingrepen vergroot u de ruimte waarover u beschikt en verandert u deze in een omgeving waarin u zich onmiddellijk “thuis” zult voelen. Luifels, wanden en voortenten bieden u een beschermd gevoel, waar u ook besluit te stoppen. Begin alvast uw volgende reis te plannen. “Home is everywhere” met Fiamma.

Thuis in de wereld



F45s

GESCHIKT VOOR BESTELBUSJES EN CAMPERBUSSEN



De originele wandluifel: praktisch, robuust, functioneel en veelzijdig, met de beste prijs-kwaliteitverhouding



SPECIFICATIES:

- Luifel met lier voor wandmontage met praktische zichtbare sleuf
- Standaard beugels standaard inbegrepen. Beugels zijn optioneel verkrijgbaar voor de meeste minivans en camperbusjes op de weg
- Lengte van 190 tot 400

F45s camperbussen - Deze speciale versie van onze luifel F45 wordt compleet geleverd met een installatiekit en is geschikt voor vele types camperbussen:

- VW T5 / T6 / T6.1
- groep PSA

VW-versie ook geschikt voor Multivan korte en lange wielbasis (Volkswagen Transporter met C-beugel) en California. Versie PSA ook voor modellen met hefdak.



F45s CAMPERBUSSEN

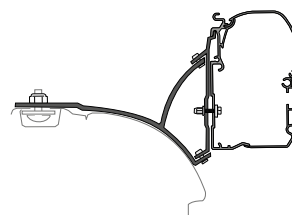

F45s VW T5/T6

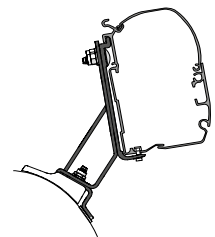

F45s PSA



Zichtbare sleuf
Voor maximaal gebruiksgemak



Dual Shock-Absorber
Absorbeert schokken bij zware belasting

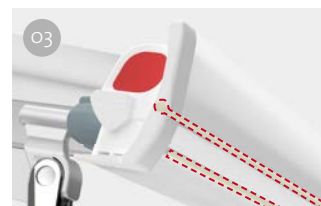

Dubbele geleider
Voor montage van een frontpaneel of de Privacy en andere accessoires



Poot
Telescopisch en met versterkte verbinding

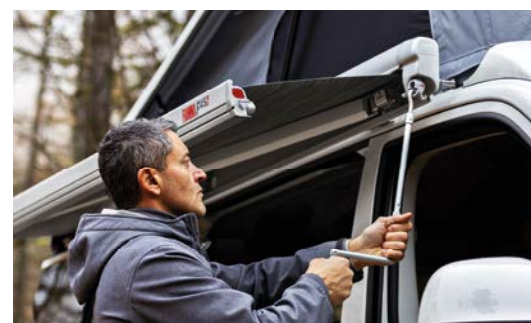

+ MAAK UW F45'S COMPLEET MET ZIJ- EN VOORWANDEN

Blocker / Blocker Pro

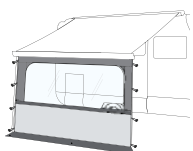

Sun View XL

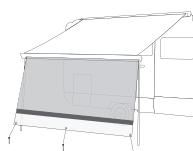

Side W Pro / Shade

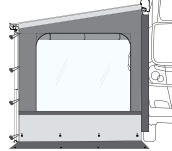

Side Block ^{new 2024}

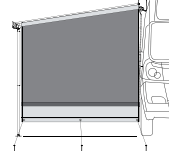

Sun View Side

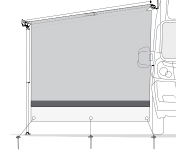

+ MAAK UW F45'S COMPLEET MET SLUITINGEN

Privacy Room

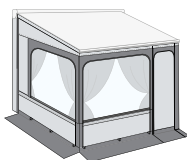

Privacy Room Light

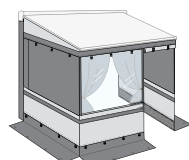

Privacy Ultra Light

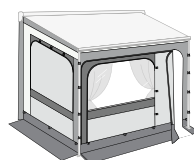

+ MOTORISEERBAAR

Motor Kit Compact F45s met Control System wandknop

Motor Kit Advanced F45s zonwering en ledbediening via Fiamma app, Control System wandknop

+ MAAK UW F45'S COMPLEET MET LEDS

Awning Arms LED



Kit Awning LED



LED Awning Case

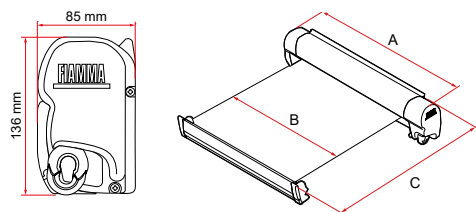
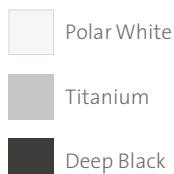
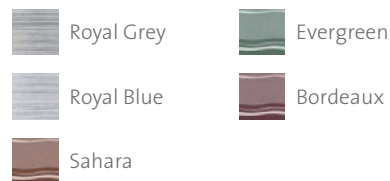

+ ACCESSOIRES
– Zie p. 18-19

MODELLEN EN AFMETING

BOX

DOEK

F45s	Lengte (A)	Lengte (B)	Uitval (C)	Schaduw oppervlak	Gewicht	Code Polar White***	Code Titanium	Code Deep Black	Prijs Polar White	Prijs Titanium	Prijs Deep Black
190 *	185 cm	169 cm	100 cm	1,7 m ²	11,5 kg	06280M01(X)	06290M01(X)	06759M01R	765,00 €	803,00 €	803,00 €
230	231 cm	214 cm	150 cm	3,2 m ²	16,5 kg	06280P01(X)	06290P01(X)	06759P01R	798,00 €	825,00 €	825,00 €
260	263 cm	247 cm	200 cm	4,9 m ²	19,5 kg	06280H01(X)	06290H01(X)	06759H01R	827,00 €	854,00 €	854,00 €
300	308 cm	292 cm		7,3 m ²	23,0 kg	06280A01(X)	06290A01(X)	06759A01R	911,00 €	933,00 €	933,00 €
325	323 cm	307 cm		7,7 m ²	24,0 kg	-	-	06759U01R	-	-	976,00 €
350	348 cm	331 cm	250 cm	8,3 m ²	25,0 kg	06280B01(X)	06290B01(X)	06759B01R	1.003,00 €	1.022,00 €	1.022,00 €
375	375 cm	357 cm		8,9 m ²	26,0 kg	06280S01(X)	06290S01(X)	06759S01R	1.059,00 €	1.076,00 €	1.076,00 €
400 **	398 cm	381 cm		9,5 m ²	27,0 kg	06280C01(X)	06290C01(X)	06759C01R	1.077,00 €	1.106,00 €	1.106,00 €

Zijn standaard geleverd inclusief installatieset. * Luifel geschikt voor hoofddeur, niet voorzien van luifelpoten. ** Inclusief 1 geanodiseerde aluminium rafter.

*** Vraag uw plaatselijke dealer naar de beschikbaarheid en levertijd van de versie met doek Sahara (S), Evergreen (E) en Bordeaux (D).

Geef de gewenste kleur op door (X) te vervangen door: R=Royal Grey, Q=Royal Blue.

Linkse versie met het draaimechanisme aan de linkerzijde, box in de kleur Polar White en doek in de kleur Royal Grey zijn op bestelling leverbaar.

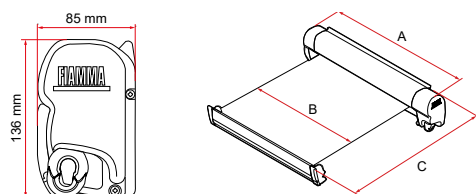
MODELLEN EN AFMETING

BOX

DOEK

F45s	Lengte (A)	Lengte (B)	Uitval (C)	Schaduw oppervlak	Gewicht	Code Polar White	Code Titanium	Code Deep Black	Prijs Polar White	Prijs Titanium	Prijs Deep Black
VW T5 / T6											
260 - VWT5 / T6 C						06280E01R	06290E01R	06759E01R	882,00 €	894,00 €	894,00 €
260 - VWT5 / T6 M / T	263 cm	247 cm	200 cm	4,9 m ²	19,5 kg	-	06290D01R	06759D01R	-	885,00 €	885,00 €
300 - VWT5 / T6 M / T - Long	308 cm	292 cm		7,3 m ²	23,0 kg	-	06290R01R	06759R01R	-	924,00 €	924,00 €

M: Multivan T: Transporter C: California - Long: lange wielbasis

F45s	Lengte (A)	Lengte (B)	Uitval (C)	Schaduw oppervlak	Gewicht	Code Polar White	Code Deep Black	Prijs Polar White	Prijs Deep Black
PSA									
260	263 cm	247 cm	200 cm	4,9 m ²	19,5 kg	06280F01R	06759F01R	908,00 €	928,00 €



F43van

new
20
24

GESCHIKT VOOR CAMPERBUSSEN



Knikarmluifel geschikt voor wandmontage, speciaal ontworpen voor compacte buscampers. Het compacte en innovatieve ontwerp past perfect bij de vorm en esthetiek van buscampers, ook geschikt voor buscampers met hefdaken.



FUNCTIES:

- Slinger voorzien van magneetsluiting, het draaimechanisme zit verstopt in de luifelbox, maar toch handig gepositioneerd door de montagehoogte van de luifel op de compacte buscampers
- Luifelopening met negatieve helling om de ruimte op volledige hoogte te benutten (max. 2,20 m)
- LED-voorziening in de luifelbox, verzonken voorlijst
- De compacte vorm zorgt ervoor dat, eenmaal geïnstalleerd, de luifel nauwelijks hoger is dan het hefdak
- Lengte 270 en 300

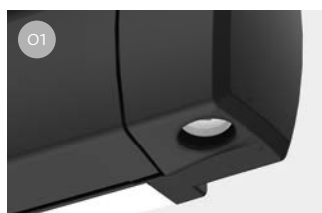

Magnetische bevestiging

Voor het openen van de luifel, weggewerkt in de kap



LED-voorbereiding

Geïntegreerd in de luifelkast, voor het verlichten van de ruimte onder de luifel

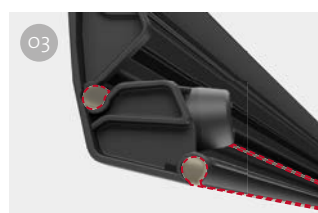

Pees rails

Verborgen, voor installatie van de Room Van Premium of andere accessoires

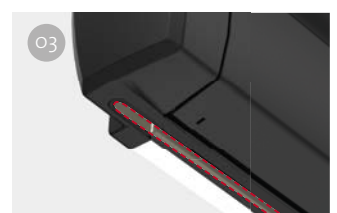

MODELLEN EN AFMETING

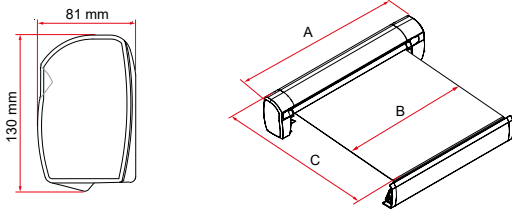

F43van	Lengte A	Lengte B	Uitval C	Schaduw oppervlak	Gewicht	Code	Prijs
270	270 cm	257 cm	225 cm	6,9 m ²	19,0 kg	08833A01R	824,00 €
300	310 cm	287 cm	250 cm	8,9 m ²	21,5 kg	08833B01R	899,00 €

BOX

Deep Black

DOEK

Royal Grey

MAAK UW F43VAN'S COMPLEET MET ZIJ- EN VOORWANDEN

Blocker / Blocker Pro

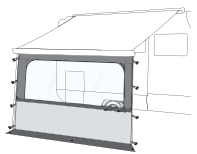

Sun View XL

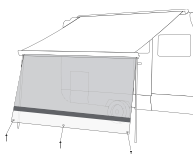

Side W Pro

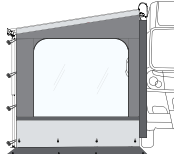

Side Block

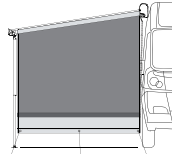

new
20
24

MAAK UW F43VAN'S COMPLEET MET SLUITINGEN

Room Van Premium



OPTIONAL - RAFTER LED VAN

Rafter voor een optimaal gespannen doek. De loodrechte montage op de armen van de luifel zorgt voor een grotere windweerstand en voorkomt de vorming van waterzakken in geval van regen. Ook voorzien van leds om uw vakantieruimte te verlichten.





F80s

GESCHIKT VOOR BESTELBUSJES



De troeven van deze luifel zijn de drievoudige geleiding aan de voorzijde en de dubbele LED-voorbeschikking. Het elegante en minimalistische design past perfect bij de contouren van het voertuig.



SPECIFICATIES:

- Luifel voor de dakmontage met praktische zichtbare sleuf
- Speciale optionele beugels voor alle camperbusjes
- Lengte van 290 tot 400

F80s Ducato - Speciale versie van de luifel F80s voor Ducato in de lengtes 320, 370 en 400 met afwerking Deep Black, compleet met beugels, afdichtingen en afdekkingen.



Zichtbare sleuf
Voor maximaal gebruiksgemak



Dual Shock-Absorber
Absorbeert schokken bij zware belasting



Dubbele voorbeschikking LED
Frontpaneel en box.
LED licht box ook zichtbaar bij gesloten luifel

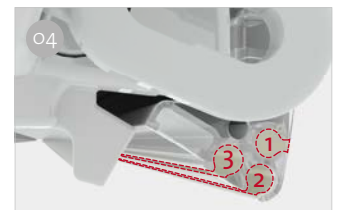

Driedubbele geleider
Voor montage van een frontpaneel of de Privacy en andere accessoires





KIT TELESCOPIC RAFTER ARM

Telescopische versterking: nieuw optioneel accessoire dat op de F80s-luifel* kan worden geïnstalleerd om maximale stabiliteit te garanderen. Het voorkomt dat de luifelarmen sluiten, ongeacht de weersomstandigheden**, zelfs bij zware belasting. De luifelarmen van de F80s worden standaard gemonteerd met de voorziening om dit nieuwe accessoire te kunnen monteren.

	Gewicht	Code	Prijs
Kit Telescopic Rafter Arm F80s [Nieuw]	0,2 kg p.st.	08832-01-	52,00 €

* controleer van tevoren of uw luifel geschikt is voor deze accessoire (telescopische versterking).

** Ervan uitgaande dat er risicovol omgegaan wordt met de luifel en gelet wordt op het weeralarm en weersvoorspellingen die worden afgegeven door de autoriteiten, deze zijn leidend.

new
20
24



+ MAAK UW F45'S COMPLEET MET ZIJ- EN VOORWANDEN

Blocker / Blocker Pro

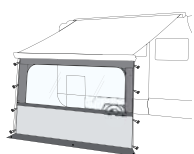

Sun View XL

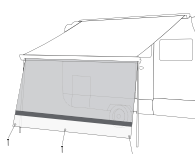

Side W Pro / Shade

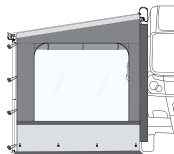

Sun View Side

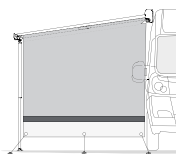

Side Block

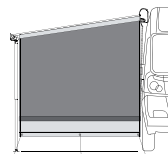

new
20
24

+ ACCESSOIRES – Zie p. 18-19

+ MAAK UW F45'S COMPLEET MET SLUITINGEN

Privacy Room

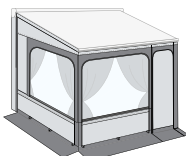

Privacy Ultra Light

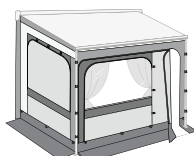

+ MOTORISEERBAAR

Motor Kit Compact F80s
met Control System wandknop

Motor Kit Plus F80s
met infrarood
afstandsbediening en Control
System wandknop

+ MAAK UW F45'S COMPLEET MET LEDS

Awning Arms LED



Kit Awning LED



Kit LED Strip Awning



Motor Kit Advanced F80s
zonwering en
ledbediening via Fiamma
app, Control System
wandknop

MODELLEN EN AFMETING

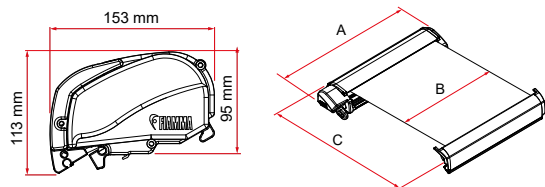

F80s	Lengte A	Lengte B	Uitval C	Schaduw oppervlak	Gewicht	Code Polar White	Code Titanium	Code Deep Black	Prijs Polar White	Prijs Titanium	Prijs Deep Black
290	290 cm	278 cm	200 cm	5,6 m ²	27,0 kg	07830A01(X)	07832A01(X)	07831A01R	973,00 €	999,00 €	999,00 €
320	320 cm	308 cm	250 cm	7,7 m ²	29,0 kg	07830B01(X)	07832B01(X)	07831B01R	1.093,00 €	1.118,00 €	1.118,00 €
340	340 cm	328 cm		8,2 m ²	30,0 kg	07830C01(X)	07832C01(X)	07831C01R	1.110,00 €	1.135,00 €	1.135,00 €
370	370 cm	358 cm		9,0 m ²	32,0 kg	07830D01(X)	07832D01(X)	07831D01R	1.159,00 €	1.176,00 €	1.176,00 €
400 *	400 cm	388 cm		9,7 m ²	34,0 kg	07830E01(X)	07832E01(X)	07831E01R	1.193,00 €	1.227,00 €	1.227,00 €

* Inclusief 1 rafter.

Geef de gewenste kleur op door (X) te vervangen door: R=Royal Grey, Q=Royal Blue

BOX

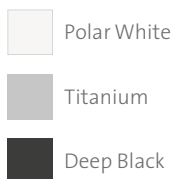

DOEK

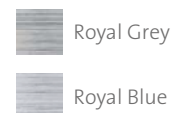

MODELLEN EN AFMETING

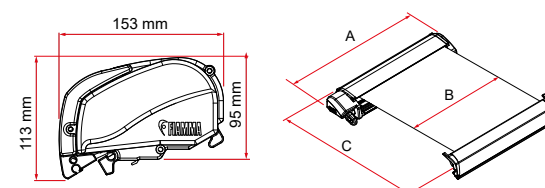

F80s Ducato	Lengte A	Lengte B	Uitval C	Schaduw oppervlak	Gewicht	Code	Prijs
320	320 cm	308 cm	250 cm	7,7 m ²	29,0 kg	07831N02R	1.278,00 €
370	370 cm	358 cm		9,0 m ²	32,0 kg	07831P02R	1.344,00 €
400	400 cm	388 cm		9,7 m ²	34,0 kg	07831Q02R	1.399,00 €

Zijn standaard geleverd inclusief installatieset en afdichtingen

BOX

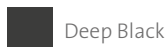

DOEK



F80S DUCATO - COMPATIBELE VOERTUIGEN

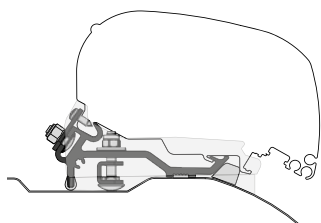

Merk	Model	Jaar	Hoogte H2	Lengte voertuig - L2	Lengte voertuig - L3	Lengte voertuig - L4
Fiat	Ducato III-IV serie					
Citroën	Jumpe II-III serie	≥ 2006	2524 mm	5413 mm	5998 mm	6363 mm
Peugeot	Boxer II-III serie					





F40van

GESCHIKT VOOR CAMPERBUSSEN



Compact ontwerp, hoge prestaties.

Het non plus ultra voor uw camperbus! Dankzij de compacte afmetingen en de geïntegreerde beugels wordt hij perfect opgenomen in het voertuig en is hij snel en eenvoudig te verwijderen.

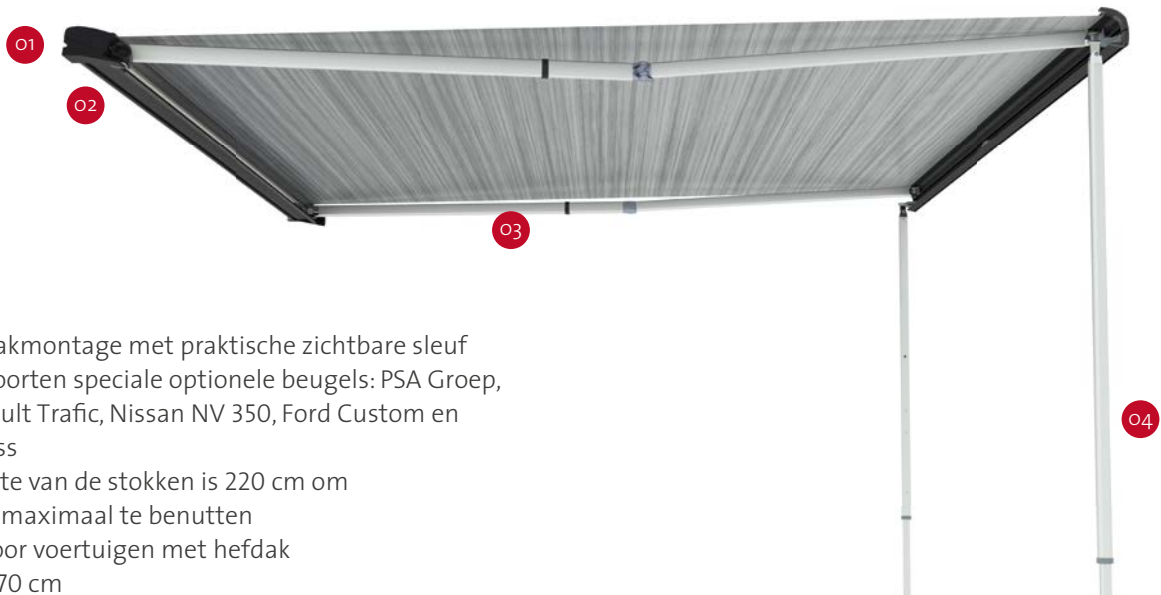

SPECIFICATIES:

- Luifel voor de dakmontage met praktische zichtbare sleuf
- Verschillende soorten speciale optionele beugels: PSA Groep, VW T5/T6, Renault Trafic, Nissan NV 350, Ford Custom en Mercedes V Class
- Maximale hoogte van de stokken is 220 cm om de luifelhoogte maximaal te benutten
- Niet geschikt voor voertuigen met hefdak
- Lengte 210 en 270 cm



Zichtbare sleuf
Voor maximaal gebruiksgemak



Beugels
Breed scala aan beugels die afzonderlijk kunnen worden aangeschaft



Armen
Versterkt en met kleinere doorsnede



Stokken
Met voorgedefinieerde positie voor een snelle en precieze opening

MODELLEN EN AFMETING

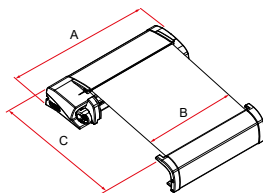
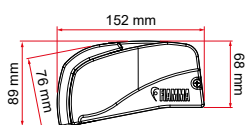

BOX

Deep Black

DOEK

Royal Grey

F40van	Lengte A	Lengte B	Uitval C	Schaduw oppervlak	Gewicht	Code	Prijs
210 [Nieuw]	210 cm	199 cm	150 cm	2,9 m ²	17 kg	07503Q01R	891,00 €
270	270 cm	257 cm	225 cm	5,8 m ²	19,0 kg	07503H01R	972,00 €



+ MAAK UW F45'S COMPLEET MET ZIJ- EN VOORWANDEN

Blocker / Blocker Pro

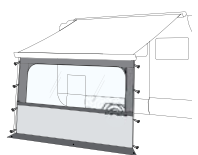

Sun View XL

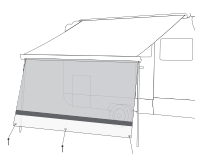

Side W Pro

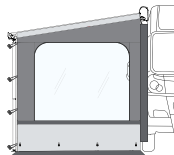

Side Block

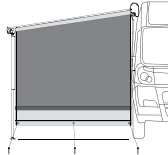

new
20
24

+ MAAK UW F40VAN'S COMPLEET MET SLUITINGEN

Room Van Premium

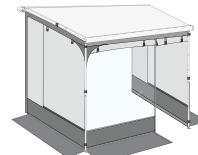

+ OPTIONAL - RAFTER LED VAN

Rafter voor een optimaal gespannen doek. De loodrechte montage op de armen van de luifel zorgt voor een grotere windweerstand en voorkomt de vorming van waterzakken in geval van regen. Ook voorzien van leds om uw vakantieruimte te verlichten.

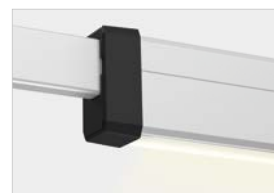

+ ACCESSOIRES
- Zie p. 18-19



F35pro

GESCHIKT VOOR CAMPERBussen



Deze lichtgewicht maar zeer robuuste luifel van aluminium met in de rol opgenomen stokken en armen is ideaal voor wie op avontuur wil gaan met een camperbus.

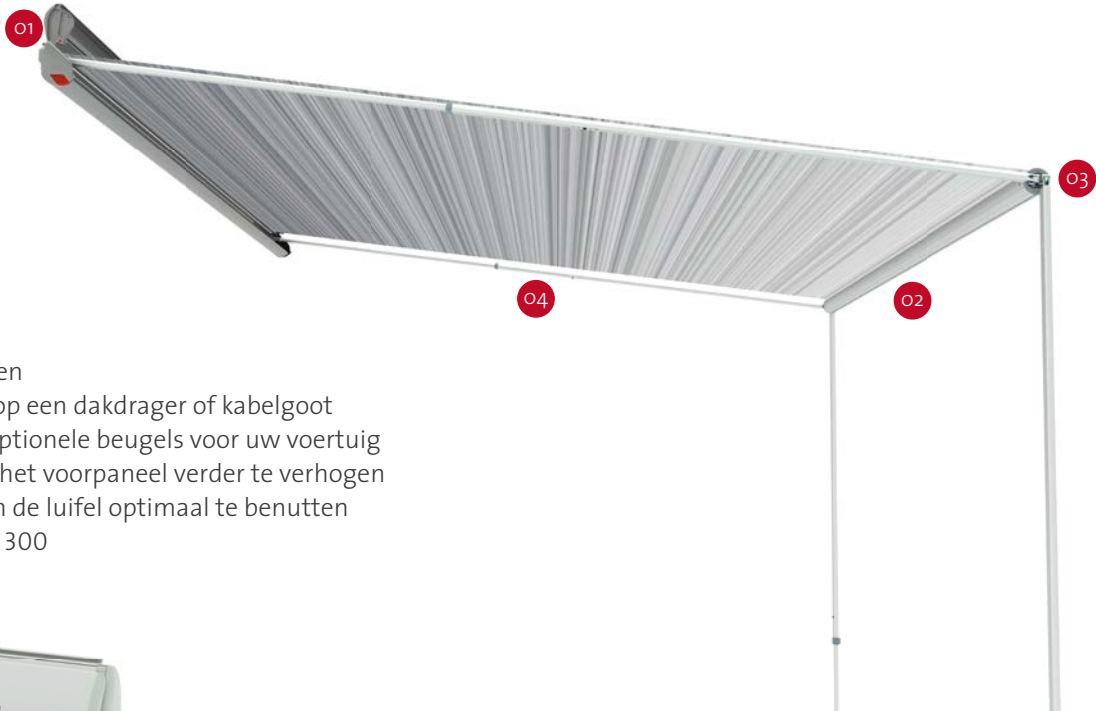

SPECIFICATIES:

- Handmatig openen
- Wandinstallatie, op een dakdrager of kabelgoot
- Breed scala aan optionele beugels voor uw voertuig
- Mogelijkheid om het voorpaneel verder te verhogen om de hoogte van de luifel optimaal te benutten
- Engte van 180 tot 300



Compacte box

De luifel zit in een comfortabele geanodiseerde aluminium box



Dubbele geleider

Voor montage van een frontpaneel of de Privacy en andere accessoires



Ingebouwde stokken in de rol

Telescopisch en zeer snel uittrekbaar



Versterkte armen

Makkelijk af te stellen, houden het doek altijd strak





+ MAAK UW F35PRO'S COMPLEET MET ZIJ- EN VOORWANDEN

Blocker / Blocker Pro

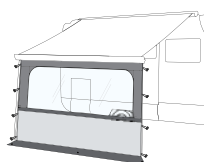

Sun View XL

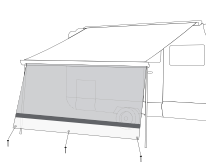

Side W Pro

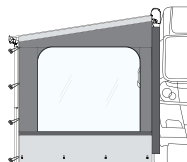

Side W CaravanStore

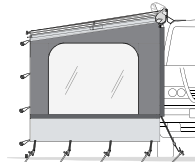

Sun View Side

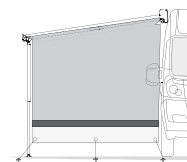

Side Block

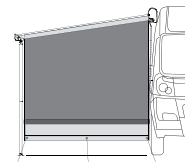
new
2024

+ MAAK UW F35PRO'S COMPLEET MET SLUITINGEN

Privacy Room CS Light

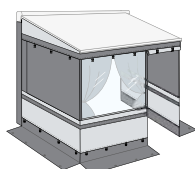

☰ MODELLEN EN AFMETING

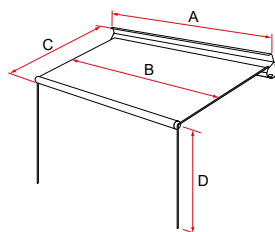
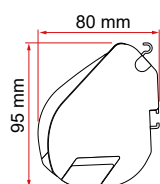

F35pro	Lengte A	Lengte B	Uitval C	Hoogte vanaf grond D	Schaduw oppervlak	Gewicht	BOX		DOEK	
							Code Titanium	Code Deep Black	Prijs Titanium	Prijs Deep Black
180	183 cm	162 cm	180 cm	195 cm	2,9 m ²	8,5 kg	06762-01(X)	06458-01R	509,00 €	509,00 €
220	223 cm	202 cm			4,5 m ²	10,5 kg	06762A01(X)	06458A01R	561,00 €	561,00 €
250	253 cm	232 cm			5,2 m ²	11,5 kg	06762B01(X)	06458B01R	582,00 €	582,00 €
270	273 cm	254 cm	225 cm	225 cm	5,7 m ²	13,0 kg	06762C01(X)	06458C01R	584,00 €	584,00 €
300	303 cm	282 cm			6,4 m ²	14,0 kg	06762D01(X)	06458D01R	609,00 €	609,00 €

Geef de gewenste kleur op door (X) te vervangen door: R=Royal Grey, Q=Royal Blue



Motor Kit

GESCHIKT VOOR BESTELBUSJES EN CAMPERBUSSEN



Hoe kunt u uw luifel nog efficiënter maken?
Door de specifieke motor voor het model te installeren!
Al onze motoren zijn 12V aangedreven: ideaal voor elke camping en elk voertuig.

SPECIFICATIES:

- 12V motor
- Uitgerust met Control System bediening

OP WELKE LUIFELS PAST HET?

F45 - F80 (in 3 verschillende varianten)

MODELLEN

MOTOR KIT F45s

Compacte motor voor luifel F45s, gekenmerkt door kleinere afmetingen, eenvoudige constructie, betrouwbaarheid en uitstekende prestaties. Verkrijgbaar in 2 verschillende varianten: Compact en Advanced.

Compact: met Control System voor bediening met de praktische, aan de wand gemonteerde knop.

Advanced: dankzij de praktische Fiamma App (voor Android of iOS systemen) is het mogelijk om de luifel te bedienen vanaf uw mobiel: openen en sluiten, LED-bediening (aan/ uit/dimmen). De motor is ook uitgerust met een Control System wandbediening.



Motor Kit F45s Advanced

MOTOR KIT F80s

Klein van formaat en voorzien van een aluminium kap, gaat esthetisch perfect op in de luifel. Verkrijgbaar in 3 verschillende varianten: Compact, Plus en Advanced.

Compact: met Control System voor bediening met de praktische, aan de wand gemonteerde knop.

Plus: met deze handige infrarood afstandsbediening en wandbediening is het bedienen van uw luifel met deze motor kinderspel.

Advanced: dankzij de praktische Fiamma App (voor Android of iOS systemen) is het mogelijk om de luifel te bedienen vanaf uw mobiel: openen en sluiten, LED-bediening (aan/ uit/dimmen). De motor is ook uitgerust met een Control System wandbediening.



Motor Kit F80s Advanced

KIES HET MODEL DAT BIJ U PAST

	Voeding	Gewicht	Code Polar White	Code Titanium	Code Deep Black	Prijs Polar White	Prijs Titanium	Prijs Deep Black
Motor Kit Compact F80s		1,9 kg	07929-01-	07929-01T	07929-01H	519,00 €	519,00 €	519,00 €
Motor Kit Plus F80s	12 V	2,0 kg	07929-02-	07929-02T	07929-02H	588,00 €	588,00 €	588,00 €
Motor Kit Advanced F80s		2,0 kg	08320-01-	08320-01T	08320-01H	691,00 €	691,00 €	691,00 €

	Gewicht	Code	Prijs
Kit Upgrade Advanced F80s*	0,1 kg	98655Z111	261,00 €

* Kit Upgrade verkrijgbaar voor Motor Kit Plus voor de ombouw in Motor Kit Advanced.

	Voeding	Gewicht	Code Polar White	Code Titanium	Code Deep Black	Prijs Polar White	Prijs Titanium	Prijs Deep Black
Motor Kit Compact F45s		2,0 kg	08319-01P	08319-01T	08319-01H	536,00 €	536,00 €	536,00 €
Motor Kit Advanced F45s	12 V	2,1 kg	08455-01P	08455-01T	08455-01H	726,00 €	726,00 €	726,00 €

Linkse uitvoering voor de F45s zijn op bestelling leverbaar.

Accessoires



TIE DOWN

Deze kit met bevestigingsriemen bevestigt wand- of dakluifels optimaal aan de grond. Bevat een verstelbare strook van 11 m, twee haringen en een trekveer.



TIE DOWN S

Verankeringsset voor eenvoudige en stevige bevestiging aan de grond vanaf de voorzijde van luifels, ook voorbereid voor bevestiging aan de zijkant van Privacy. Voorbereid om ook aan het zijpaneel van de Privacy te worden bevestigd. Bevat 2 verstelbare 300 cm stroken, 2 haringen, 2 trekveren en 2 voorhaken. Versie Tie Down S CaravanStore geschikt voor CS en F35 pro (met bevestiging aan de stok).



PATIO-MAT / PATIO-BAG

Comfortabel tapijt voor uw eigen ruimte voor uw recreatie voertuig. Het is gemaakt van ademend, zelfdovend en UV-bestendig polypropyleen. Ook verkrijgbaar in een Light-versie met een lichtere stof, zonder rand en voorzien van een standaard tas. Patio Bag is optioneel verkrijgbaar voor de Patio Mat.

Rain Guard en Cover

Rain Guard
en Cover

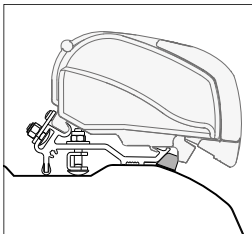

KIT RAIN GUARD SLIM F80S DUCATO

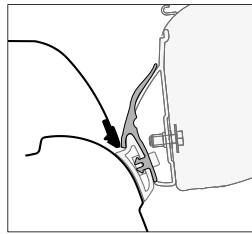

KIT RAIN GUARD CALIFORNIA

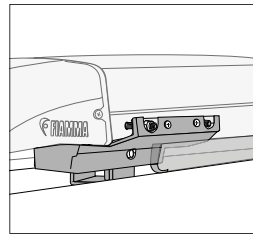

KIT RAIN GUARD + COVER F40 VAN - VW T5/T6

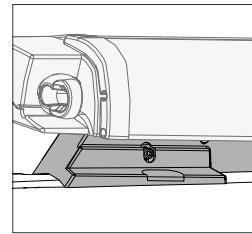

KIT RAIN GUARD + COVER F40 VAN - FORD CUSTOM

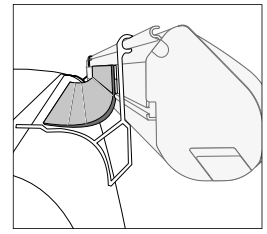

KIT RAIN GUARD VAN

Accessoires

Hoe kunt u uw luifel nog efficiënter en beter maken? Simpel: voeg gewoon één of meer speciale Fiamma accessoires toe. Ontdek ze allemaal!

Accessoires



Andere
luifelaccessoires





Blocker

GESCHIKT VOOR BESTELBUSJES EN CAMPERBUSSEN



Fiamma frontpanelen bieden gemakkelijke toegang tot het schaduwrijke gedeelte van de luifel en zorgen voor extra bescherming.

SPECIFICATIES:

- Snelle montage
- Ook aanpasbaar aan luifels van andere merken
- Met Crystal glasvensters (Blocker Pro)

Zonwering 

Regenbescherming 

Windbescherming 

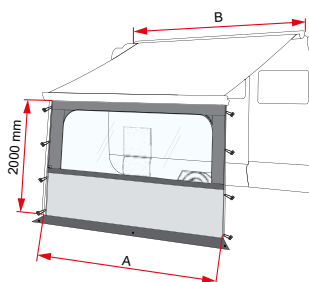

BLOCKER PRO

Voorwand met een groot Crystal glasvenster, met verlengstuk tot aan de grond. Gemaakt van rotvrij, anti-UV, afwasbaar en eenvoudig te monteren vinylweefsel.

Geleverd met haringen en elastieken voor bevestiging.

Geschikt voor: F45s, F43van, F80s, F40van, F35pro.
Lengte paneel: van ± 100 cm tot ± 513 cm.

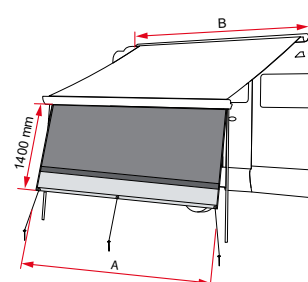

BLOCKER

Comfortabele voorwand om u te beschermen tegen zon en regen en om meer privacy te garanderen. Geleverd met haringen en koorden voor bevestiging.

Geschikt voor: F45s, F43van, F80s, F40van, F35pro.
Lengte paneel: van ± 253 cm tot ± 438 cm.

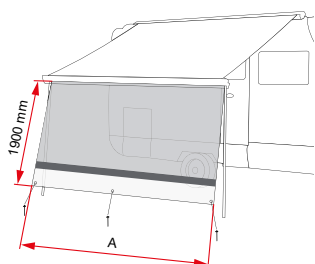

SUN VIEW XL

Gemaakt van semitransparant materiaal, ideaal om het licht af te schermen in de schaduwrijke zone onder de luifel. Kan opgerold worden met de handige bevestigingsklemmen. Geleverd met haringen en koorden voor bevestiging.

Geschikt voor: F45s, F43van, F80s, F40van, F35pro.
Lengte paneel: van ± 100 cm tot ± 513 cm.

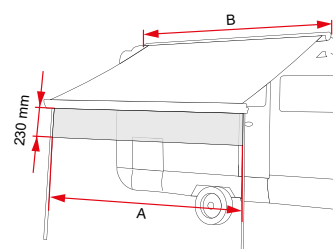

SHADE SUN VIEW

De Shade Sun View met gefilterd materiaal helpt beschermen tegen de zon door het schaduwoppervlak te verlengen. Geschikt voor alle luifelmodellen, enkele lengte 600 cm. gemakkelijk in te korten op maat van de luifel.

Geschikt voor: F45s, F43van, F80s, F40van, F35pro.

ACCESSOIRES

MEGA BAG

Grote en stevige opbergtas voor de voor- en zijwanden van de Blocker en Side serie of elk ander accessoire dat u wilt beschermen. Twee maten beschikbaar (p. 66).

 KIES HET MODEL DAT BIJ U PAST

	F45s	F43van	F80s	F40van	F35pro	Lengte A	Minimale luifel- lengte B	Gewicht	Code	Prijs
Blocker Pro 100 *	●		●		●	± 100 cm	-	0,8 kg	07971-12-	134,00 €
Blocker Pro 250	●				●	± 235 cm	250 cm	2,7 kg	07971-01-	207,00 €
Blocker Pro 260Van	●	●		●	●	± 250 cm	260 cm	2,7 kg	07971A01-	231,00 €
Blocker Pro 280					●	± 255 cm	270 cm	3,0 kg	07971-02-	211,00 €
Blocker Pro 300	●	●	●		●	± 285 cm	300 cm	3,2 kg	07971-03-	234,00 €
Blocker Pro 325	●		●			± 310 cm	325 cm	3,4 kg	07971-13-	246,00 €
Blocker Pro 350	●		●			± 335 cm	340 cm	3,8 kg	07971-04-	246,00 €
Blocker Pro 375	●		●			± 360 cm	370 cm	4,1 kg	07971-05-	261,00 €
Blocker Pro 400	●		●			± 385 cm	400 cm	4,5 kg	07971-06-	265,00 €
Blocker 260	●	●	●	●	●	± 253 cm	250 cm	2,3 kg	07972-04-	133,00 €
Blocker 300	●	●	●		●	± 285 cm	300 cm	2,6 kg	07972-01-	142,00 €
Blocker 325	●		●			± 310 cm	320 cm	2,7 kg	07972-06-	156,00 €
Blocker 350	●		●			± 335 cm	340 cm	2,9 kg	07972-02-	156,00 €
Blocker 400	●		●			± 385 cm	400 cm	3,3 kg	07972-03-	160,00 €
Sun View XL 100	●	●	●	●	●	± 100 cm	-	0,5 kg	08184-01-	116,00 €
Sun View XL 260	●	●	●	●	●	± 250 cm	250 cm	1,9 kg	08184-02-	146,00 €
Sun View XL 300	●	●	●		●	± 285 cm	300 cm	2,1 kg	08184-03-	155,00 €
Sun View XL 325	●		●			± 310 cm	325 cm	2,2 kg	08184-11-	171,00 €
Sun View XL 350	●		●			± 335 cm	340 cm	2,3 kg	08184-04-	171,00 €
Sun View XL 375	●		●			± 360 cm	370 cm	2,4 kg	08184-05-	190,00 €
Sun View XL 400	●		●			± 385 cm	400 cm	2,5 kg	08184-06-	190,00 €
Shade Sun View	●	●	●	●	●	± 600 cm	190 cm	0,5 kg	07758-01-	37,00 €

● Geschikt voor

* Blocker Pro 100 heeft geen 'Crystal' venster





Side

GESCHIKT VOOR BESTELBUSJES EN CAMPERBUSSEN



Onze zijpanelen bieden meer privacy en beschermen u tegen wind, regen en zon.

SPECIFICATIES:

- Snelle montage
- Ook aanpasbaar aan luifels van andere merken
- Met Crystal glasvensters (behalve Sun View Side)

Zonwering

Regenbescherming

Windbescherming

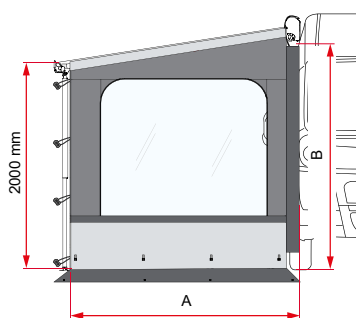

SIDE W PRO

Vinyl zijsluiting met een groot Crystal glasvenster, met grijze vinyl verlengstuk tot aan de grond; rotvrij, anti-UV en afwasbaar. Geleverd met aluminium rafter en haringen.

Geschikt voor: F45s, F80s, F40van, F35pro.
Uitval: van 190 cm tot 240 cm.

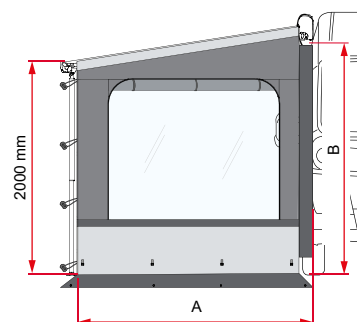

SIDE W PRO SHADE

Vinyl zijsluiting met een groot Crystal glasvenster met rolgordijn, met grijze vinyl verlengstuk tot aan de grond; rotvrij, anti-UV en afwasbaar. Geleverd met aluminium rafter en haringen.

Geschikt voor: F45s, F80s.
Uitval: 230 cm.

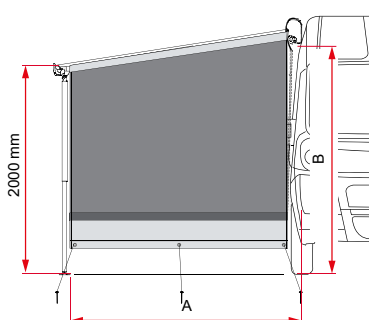

SIDE BLOCK

new
2024

Vinyl zijpaneel kan worden gecombineerd met Blocker voorwand. Wasbaar, schimmelvrij en UV-bestendig. Compleet met:

- haringen en elastische banden voor bevestiging

Geschikt voor: F45s, F80s.
Uitval: 230 cm.

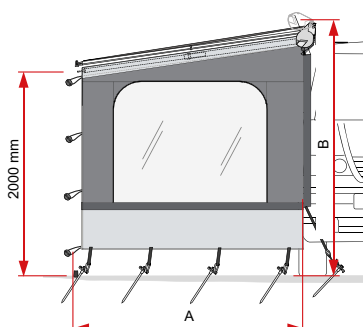

SIDE W CARAVANSTORE

Vinyl zijsluiting met een groot Crystal glasvenster, rotvrij, anti-UV en afwasbaar. Geleverd met aluminium rafter et haringen.

Geschikt voor: F35pro.
Uitval: van 210 cm tot 240 cm.

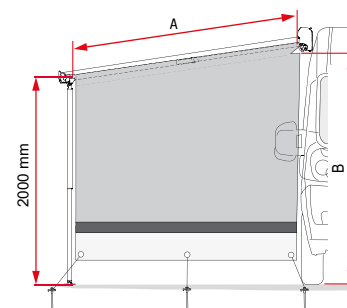

SUN VIEW SIDE

Zijsluiting van doorschijnend materiaal. Filtert deels het zonlicht. Geleverd met aluminium rafter en spankabels en haringen.

Geschikt voor: F45s, F80s, F35pro.
Uitval: van 210 cm tot 240 cm.

KIES HET MODEL DAT BIJ U PAST

	F45s	F80s	F40van	F35pro	Lengte A	Oogte vanaf de grond B	Gewicht	Code	Prijs
Side W Pro F45 / F80s	●	●			230 cm	225-280 cm	4,2 kg	07973-01-	267,00 €
Side W Pro XXL F45 / F80s	●	●			230 cm	280-330 cm	4,5 kg	07973B01-	311,00 €
Side W Pro Van F45	●				190 cm	180-200 cm	3,4 kg	07973A01-	267,00 €
Side W Pro Ducato F80		●			230 cm	245-280 cm	4,2 kg	07974-01-	267,00 €
Side W Pro F40			●		210 cm	180-210 cm	3,0 kg	07979-01-	253,00 €
Side W Pro CaravanStore / F35				●	210 cm	240-260 cm	4,5 kg	07977-01-	249,00 €
Side W Pro F35 Van				●	210 cm	180-220 cm	4,2 kg	07977A01-	260,00 €
Side W Pro Shade F45 / F80s right	●	●			230 cm	225-280 cm	5,3 kg	07975-01-	370,00 €
Side W Pro Shade F45 / F80s left	●	●			230 cm	225-280 cm	5,3 kg	07976-01-	370,00 €
Side Block F45 / F80 [Nieuw]	●	●**			230 cm	220 - 260 cm	3,3 kg	08835-01-	250,00 €
Side W CaravanStore / F35				●	210 cm	240-260 cm	3,9 kg	07978-01-	204,00 €
Sun View Side F45 / F80s	●	●			230 cm	220-260 cm	1,4 kg	08185-01-	253,00 €
Sun View Side CaravanStore / F35				●	210 cm	180-260 cm	1,3 kg	08186-01-	237,00 €
Kit Side F65s / F65L *							0,1 kg	98655-073	12,00 €
Kit Side Omnistor 5002 / 5003 *							0,1 kg	98655-311	19,00 €
Kit Side Tristor *							0,1 kg	98655-079	19,00 €
Kit Side Omnistor 4900 / 5200 - Tristor 2 *							0,1 kg	98655-927	19,00 €

● Geschikt voor

* Met de Kit Side kunt u de Side W Pro F45 / F80s, Side W Pro Shade en de Sun View Side F45 / F80s ook op de F65 Luifels, en Omnistor 5102/4900 en Tristor/Tristor 2 luifels installeren.

ACCESSOIRES

MEGA BAG

Grote en stevige opbergtas voor de voor- en zijwanden van de Blocker en Side serie of elk ander accessoire dat u wilt beschermen. Twee maten beschikbaar (p. 66).





Privacy Room

GESCHIKT VOOR BESTELBUSJES EN CAMPERBUSSEN



VOOR FIAMMA LUIFELS MET LIER F45s, F80s

Klassieke sluiting geschikt voor elk type seizoen, de optimale oplossing voor middellange en lange verblijven.

SPECIFICATIES:

- Basismodules (Van [S], Medium [M], Large [L]) en een groot assortiment van aanvullende panelen
- Bestaande uit frontpanelen en twee zijpanelen
- Alle ramen zijn standaard voorzien van een Crystal oprolraam, muskietennet en gordijnen
- Portier deze kan aan de linkerkant van het frontpaneel worden geplaatst en gemakkelijk naar de rechterkant ervan worden verplaatst
- Standaardlevering: haringen en Bag (dim. 140x27x40 cm) voor het opbergen van Privacy en stokken

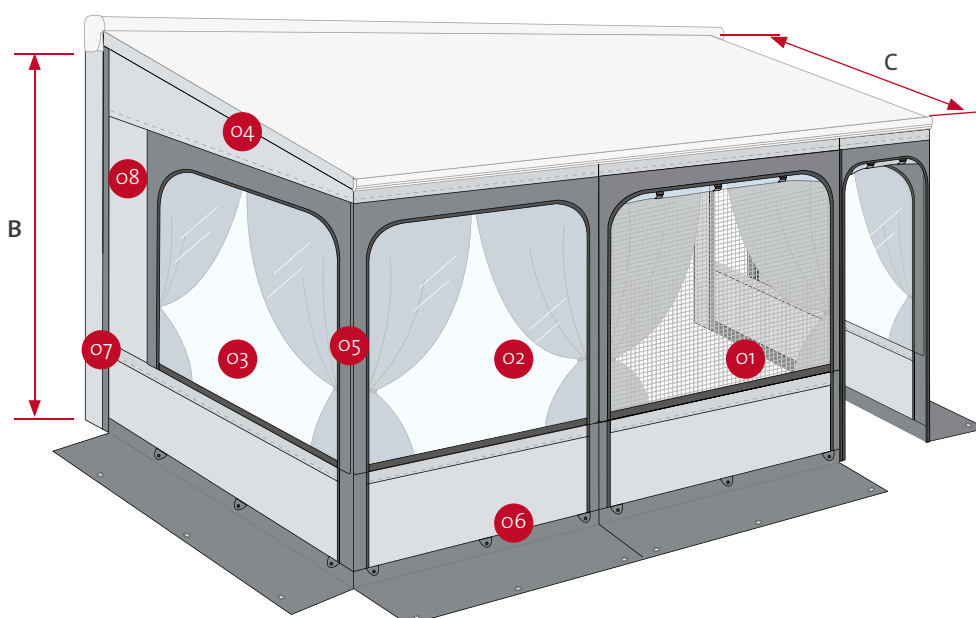

Basismodule	Hoogte vanaf de grond (B)
F45s (C = 200/250 cm)	
[S]	180-220 cm
[M]	225-250 cm
[L]	251-280 cm
F80s (C = 250 cm)	
[S]	245 cm
[M]	245-280 cm
[L]	280 cm



- 01 Panelen**
Met Crystal oprolraam, standaard voorzien van muskietennet en gordijnen
- 02 Extra panelen**
Standaard met vast Crystal raam en gordijnen
- 03 Vensters**
Handige ritssluitingen en een grotere laag klittenband voor een veilige sluiting
- 04 Fast Clip**
Voor een snelle en veilige bevestiging aan het luifeldoek met de interne hendelhaken
- 05 Ritssluitingen**
Om de panelen hermetisch met elkaar te verbinden
- 06 Vinylweefsel**
Waterdicht en UV-bestendig, rotvrij en goed afwasbaar
- 07 Stootkussen**
Extra verticale bescherming voor de achterkant van de zijpanelen
- 08 Vertical Rafter**
Standaard telescopische stok van aluminium (2 stuks), verbetert de hechting aan de voertuigwand *

* F80s versie voor Ducato complete magneetkit, zonder Vertical Rafter

STEL JE EIGEN PRIVACY ROOM SAMEN

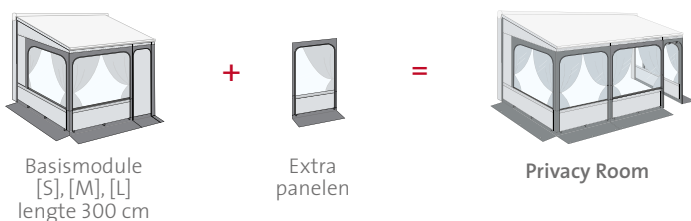

+ WAT KUNT U TOEVOEGEN AAN UW PRIVACY ROOM

Accessoires

– Zie p. 35

VOOR FIAMMA LUIFELS F45s

* B = [S] h 180-220 cm / [M] h 225-250 cm / [L] h 251-280 cm

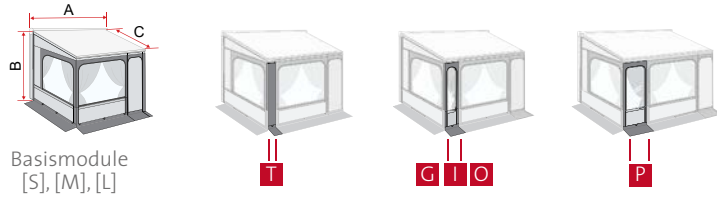

A	C	Basismodule *	Gewicht	Prijs	Frontpanelen	Code Frontpanelen	Gewicht	Prijs
260	200 cm	[S] 08366-01-	23,7 kg	1.417,00 €	-	-	-	-
300**					G (40 cm)	08367-01-	0,4 kg	86,00 €
300					-	-	-	-
325	250 cm	[M] 08366A01-	24,4 kg	1.414,00 €	T (25 cm)	08364N01-	0,3 kg	58,00 €
350					I (50 cm)	08364B01-	0,6 kg	64,00 €
375					O (75 cm)	08364D01-	0,7 kg	83,00 €
400					P (100 cm)	08364E01-	0,9 kg	128,00 €

** voor gebruik met luifel F45s 300 VW

VOOR FIAMMA LUIFELS F80s

* B = [S] h 245 cm / [M] h 245-280 cm / [L] h 280 cm

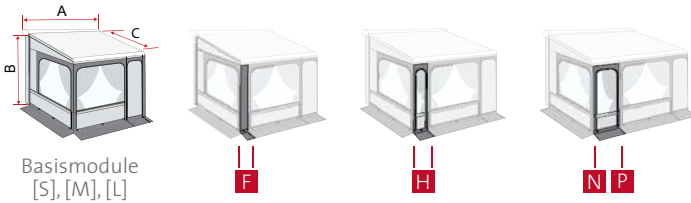

A	C	Basismodule *	Gewicht	Prijs	Frontpanelen	Code Frontpanelen	Gewicht	Prijs
300	250 cm	[S] 08760-01-	23,2 kg	1.477,00 €	-	-	-	-
320					F (20 cm)	08364-01-	0,3 kg	58,00 €
340		[M] 08368B01-**	23,2 kg	1.683,00 €	H (40 cm)	08364A01-	0,6 kg	64,00 €
370		[L] 08760A01-***	24 kg	1.706,00 €	N (70 cm)	08364C01-	0,7 kg	83,00 €
400		P (100 cm)	08364E01-	0,9 kg	128,00 €			

[S] en [L]: compleet met magneetkit (2 sets van 6 magneten) die, geplaatst in het zijpaneelvak, voor een volledige hechting aan het Ducato voertuig zorgen.

** Dit model is geschikt voor voertuigen met een vlakke wand, hoogte vanaf de grond 245-280 cm.

*** Ideaal voor Mercedes Sprinter, VW Crafter, Fiat Ducato, Citroën Jumper en Peugeot Boxer H3, Fast Clip Light tentstokken





Privacy Room Light / CS Light

GESCHIKT VOOR BESTELBUSJES EN CAMPERBUSSEN



VOOR MET LIER EN HANDBEDIENDE LUIFELS FIAMMA F45s, F80s EN F35PRO

Esthetische restyling van Privacy Room Light en CS Light, gekenmerkt door nieuwe kleuren en combinaties. Neutraal Crystal, zonder versiering. Vernieuwde polyester stof voor meer UV-bestendigheid; PVC basis en Crystal ramen van beter presterende materialen. Licht en compact, geschikt voor zomerseizoenen of tussenseizoenen.

SPECIFICATIES:

- Modulariteit: 3 basismodules (Van [S], Medium [M], Large [L]) en een groot assortiment van aanvullende panelen
- Frontpaneel met Crystal oprolraam, standaard voorzien van muskietennet en gordijnen
- Extra panelen standaard met vast Crystal raam en gordijnen, of vaste verduisteringsgordijnen
- Zijpanelen met rolgordijn en muskietennet, Roldeur
- Standaardlevering: haringen en Bag Light (dim. 140x25x25 cm) voor het opbergen van Privacy en stoken

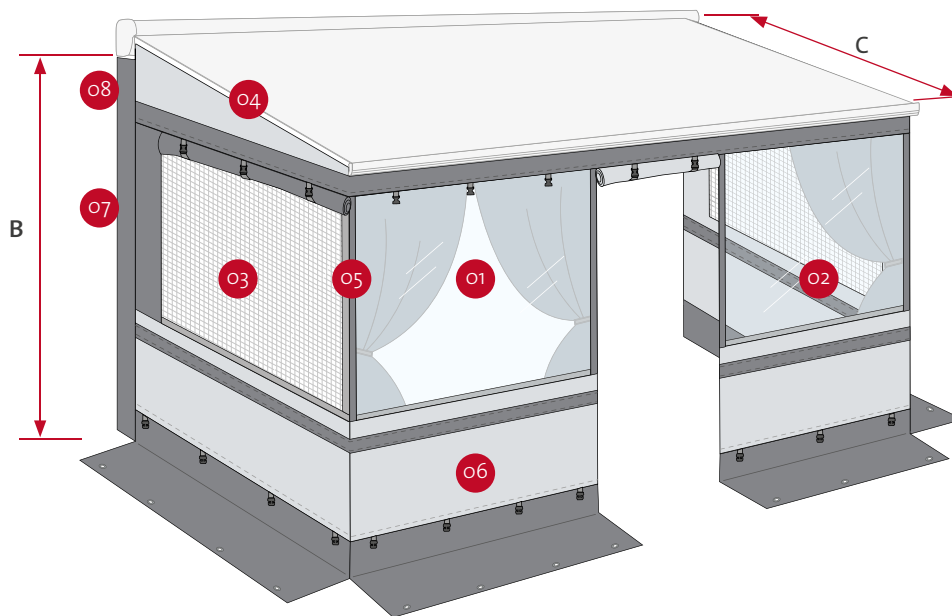

Basismodule	Hoogte vanaf de grond (B)
F45s	
[S]	180-220 cm
[M]	225-250 cm
[L]	251-280 cm
Basismodule F80s	Hoogte vanaf de grond (B)
[S]	245 cm
[M]	245-280 cm
[L]	280 cm
Basismodule F35pro	(C)
[D]	225 cm

15 min



- 01 Frontpaneel**
Met Crystal oprolraam, standaard voorzien van muskietennet en gordijnen
- 02 Extra panelen**
Standaard met vast Crystal raam en gordijnen, of vaste verduisteringsgordijnen
- 03 Zijpanelen**
Met rolgordijn en muskietennet
- 04 Fast Clip CS**
Voor een snelle en veilige bevestiging aan het luifeldoek met de interne hendelhaken
- 05 Ritssluitingen**
Om de panelen hermetisch met elkaar te verbinden
- 06 Polyesterweefsel**
lichtgewicht, duurzaam en afwasbaar
- 07 Kit Poles Light**
Optionele telescopische stok van aluminium (2 stuks), verbetert de hechting aan de voertuigwand
- 08 Elastieken sluiting.**
Moet op de luifel en op de grond bevestigd worden om de Privacy aan de zijkanalen te sluiten.

STEL JE EIGEN PRIVACY ROOM LIGHT / CS LIGHT SAMEN



+ WAT KUNT U TOEVOEGEN AAN UW PRIVACY ROOM

Accessoires

– Zie p. 35

VOOR FIAMMA LUIFELS F45s

* B = [S] h 180-220 cm / [M] h 225-250 cm / [L] h 251-280 cm

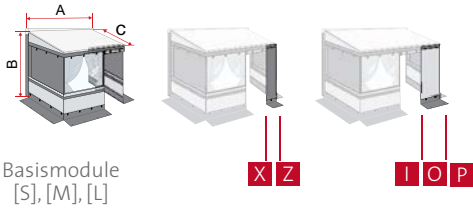

A	C	Basismodule *	Gewicht	Prijs	Frontpanelen	Code Frontpanelen	Gewicht	Prijs
260	200 cm	[S] 08765-01-	12,0 kg	1.072,00 €	-	-	-	-
300 van [Nieuw]					X (40 cm)	08838-01-	0,5 kg	55,00 €
300	250 cm	[M] 08765A01-	14,4 kg	1.072,00 €	-	-	-	-
325					Z (25 cm)	08766A01-	0,4 kg	49,00 €
350					I (50 cm)	08766B01-	0,6 kg	55,00 €
375					O (75 cm)	08766C01-	0,7 kg	68,00 €
400		[L] 08765B01-	14,7 kg	1.089,00 €	P (100 cm)	08766D01-	0,8 kg	109,00 €

VOOR FIAMMA LUIFELS F80s

* B = [S] h 245 cm / [M] h 245-280 cm / [L] h 280 cm

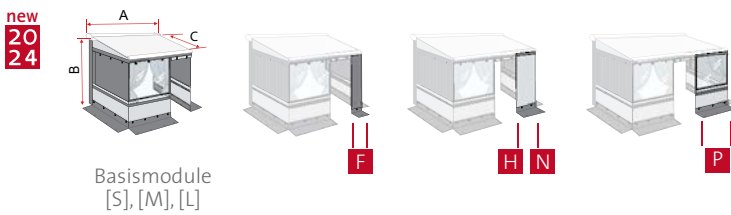

A	C	Basismodule *	Gewicht	Prijs	Frontpanelen	Code Frontpanelen	Gewicht	Prijs
300	250 cm	Ducato H2 [S] 08837-01- **	14,6 kg	1.175,00 €	-	-	-	-
320					F (20 cm)	08766-01-	0,3 kg	51,00 €
340		h 245-280 cm [M] 08837B01- ***	14,8 kg	1.279,00 €	H (40 cm)	08766M01-	0,5 kg	55,00 €
370		H3 [L] 08837A01- **	15,3 kg	1.314,00 €	N (70 cm)	08766N01-	0,7 kg	68,00 €
400					P (100 cm)	08766D01-	0,8 kg	109,00 €

** Compleet met magneetkit (2 sets van 6 magneten) die, geplaatst in het zijpaneelvak, voor een volledige hechting aan het Ducato voertuig zorgen
 *** Dit model is geschikt voor voertuigen met een vlakke wand, hoogte vanaf de grond 245-280 cm



VOOR FIAMMA LUIFELS F35PRO

* C = [D] 225 cm

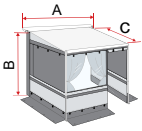
Basismodule
[D], [E]

A	B	Basismodule *	Code Basismodule	Gewicht	Prijs	Voor
250		P.R. CS Light 250 Van	08764A01-	8,7 kg	961,00 €	F35pro 250
270	180- 220 cm	P.R. CS Light 270 Van	08764A02-	9,1 kg	967,00 €	F35pro 270
280		P.R. CS Light 280	08764-01-	11,6 kg	1.004,00 €	F35pro 270
310	240-260 cm	[D]	08764-02-	11,8 kg	1.027,00 €	F35pro 300

	Code	Prijs
Kit Adapter Privacy Room CS Light F35	98655-925	18,00 €





FIAMMASTORE



CARRY-BIKE

COMFORT



Privacy Ultra Light

GESCHIKT VOOR BESTELBUSJES EN CAMPERBUSSEN



VOOR FIAMMA LUIFELS MET LIER F45s, F80s

Bestaande uit dak, zij- en voorpanelen. Snel te monteren, ideaal voor een kort verblijf of een weekend.

SPECIFICATIES:

- Dubbel dak, samengesteld uit de luifel en het Privacy-dak dat een constante luchtstroom toelaat
- Enkel frontpaneel compleet met deur en vast Crystal glasvenster. Mogelijkheid om het volledig verwijderbaar te maken
- Zijpanelen uitgerust met rolgordijn en muskietennet
- Het schaduwoppervlak kan vergroot worden door de zijpanelen volledig op te heffen met de Kit Poles (optioneel)
- Rafters van aluminium en haringen voor een veilige verankering
- Compleet met tas voor het opbergen van Privacy en stokken: Bag Light voor maten 260-300-350 (afm. 140x25x25 cm) en Bag voor maat 400 (afm. 140x27x40 cm)

5 min

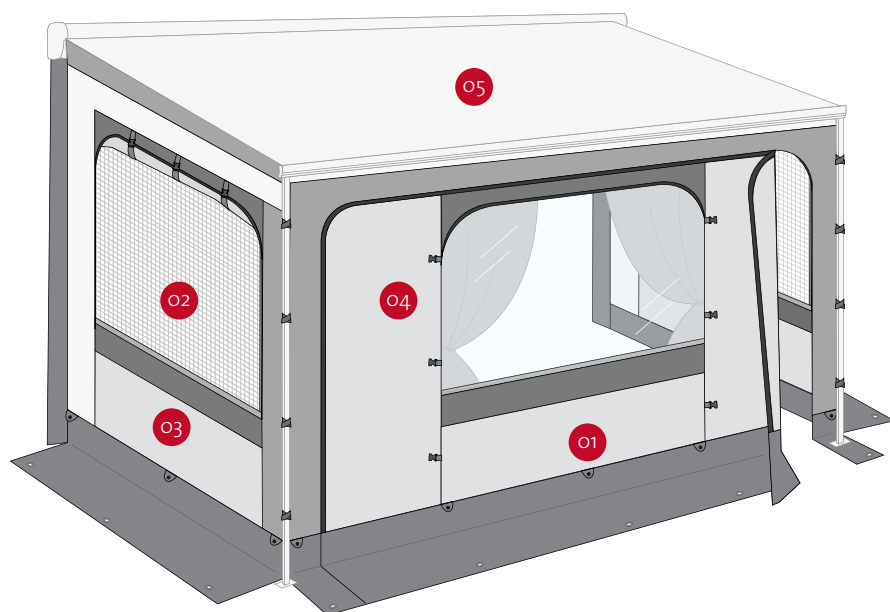

Frontpaneel

Compleet met deur en vast Crystal glasvenster. Mogelijkheid om het volledig verwijderbaar te maken

Uit één stuk

Bestaande uit dak, zij- en voorpanelen

Zijpanelen te openen

Mogelijkheid om ze te openen om het schaduwoppervlak te vergroten met dem Kit Poles (optional)

Polyester Ripstop materiaal
lichtgewicht en scheurvast

Dubbel dak

Omvat het luifeldoek en het Privacy-dak die een luchtkamer met constante ventilatie creëren waardoor de temperatuur in de Privacy kan worden verlaagd



VOOR FIAMMA LUIFELS F45, F65, F80

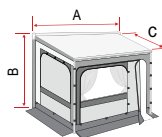

Privacy
Ultra Light Van 260 / 300



Privacy
Ultra Light 350

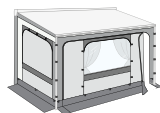

Privacy
Ultra Light 400

	A	B	C	Gewicht	Code	Prijs
Privacy Ultra Light Van 260	260 cm	180-220 cm	200 cm	12,3 kg	07350A01-	1.248,00 €
Privacy Ultra Light 300	300 cm			14,2 kg	07350-01-	1.296,00 €
	320 cm					
Privacy Ultra Light 350	350 cm	230-280 cm	250 cm	15,4 kg	07350-02-	1.339,00 €
	370 cm					
Privacy Ultra Light 400	400 cm			16,6 kg	07350-03-	1.452,00 €



WAT KUNT U TOEVOEGEN AAN UW P. ULTRA LIGHT

Accessoires

– Zie p. 35





Room Van Premium

GESCHIKT VOOR CAMPERBUSSEN



VOOR FIAMMA LUIFELS F40VAN EN F43VAN

Speciale tent voor F40van en F43van.
Zonder stokken, snel te monteren en ideaal voor wie zich snel wil verplaatsen.

SPECIFICATIES:

- Lichtgewicht en zonder stokken
- Bestaande uit dak, zij- en voorpanelen, roldeur, frontpaneel met Crystal en rolgordijn, zijpanelen met horrengaas en rolgordijnen
- Compleet met Bag

5 min

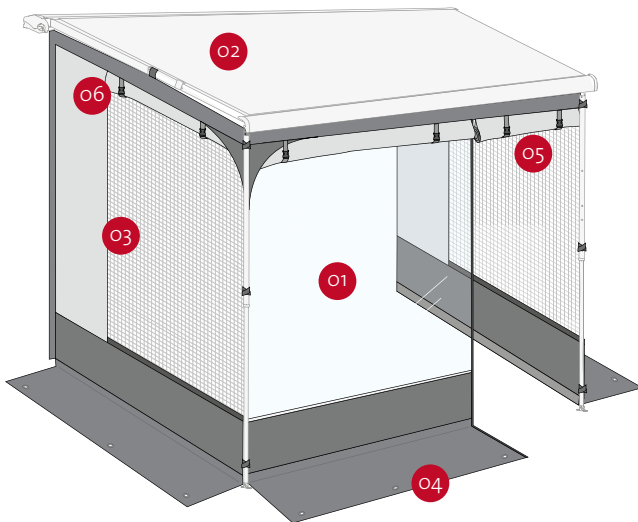

- O1 Room Van Premium**
Roldeur, frontpaneel met Crystal en rolgordijn, zijpanelen met muskietennet en rolgordijnen
- O2 Polyester Ripstop materiaal**
Ripstop polyester, lichtgewicht en scheurvast
- O3 Bevestiging zonder stokken**
Voor directe bevestiging aan de box en de voorkant van de luifel
- O4 Uit één stuk**
Gemaakt uit één stuk, bestaande uit dak, zij- en frontpanelen
- O5 Opening frontpaneel**
Volledig te openen voor een groter schaduwoppervlak (met optionele Kit Poles)
- O6 Compact**
Neemt weinig opslagruimte in beslag in de meegeleverde Mega Bag

+ WAT KUNT U TOEVOEGEN AAN UW ROOM VAN PREMIUM

Accessoires – Zie p. 35

VOOR FIAMMA LUIFEL F40VAN EN F43VAN

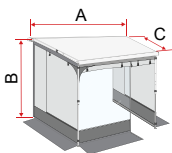

	F40van	F43van	A	B	C	Gewicht	Code	Prijs
Room Van Premium 270	•	•	270 cm	180-210 cm	225 cm	5,4 kg	08870-01-	920,00 €
Room Van Premium 300 [Nieuw]		•	300 cm	180-210 cm	225 cm	5,8 kg	08210-02-	1.037,00 €

• Geschikt voor



Moonlight Tent ^{new} 2024

GESCHIKT VOOR COMPACTE BUSCAMPERS, 4x4 EN AUTO'S



VOOR VOERTUIGEN UITGERUST MET DAKDRAGERS

5 min

Roof tent ideal for trips in the great outdoors, designed for minivans, SUVs and any vehicle equipped with roof rails.



SPECIFICATIES:

- Compatibel met dakdragers goedgekeurd voor >75kg en breedte >78cm
- Compatibel met wandluifels
- 140-versie gehomologeerd voor 2 personen, 180-versie voor 3 personen
- Muggenhorren en verduisteringsgordijnen kunnen aan alle 4 zijden geopend worden, voorzien van vensters
- YKK ritsen
- Uitgerust met aluminium ladder van 2,30 m (max. belasting 150 kg) en waterdichte hoes
- LED-strip aan de binnenkant met instelbare lichtintensiteit

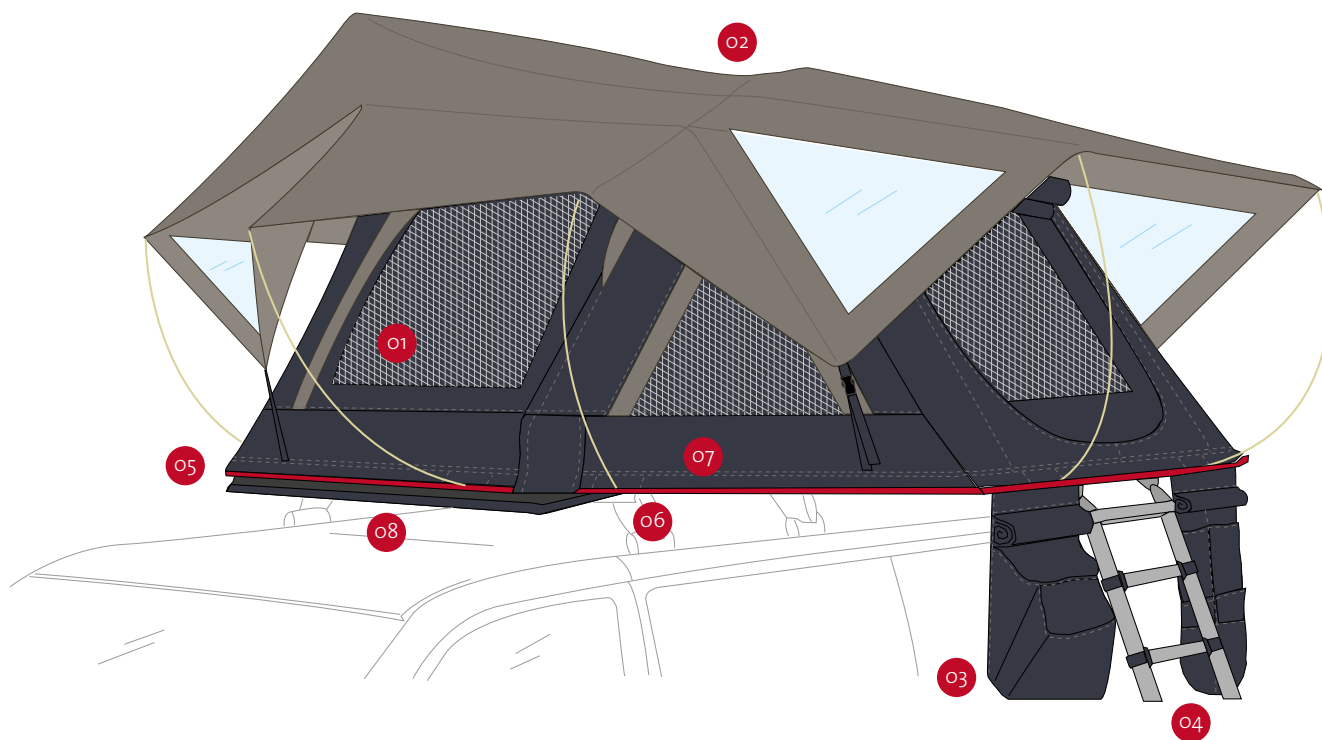

01 Openingen

Voorzien van horren en verduisteringsgordijnen aan alle 4 zijden

02 Regenhoes

Met verlenging voor betere bescherming

03 Tas

Handige opslag van uw accessoires

04 Ladder

Aluminium, hoogte 2,3 m

05 Stof

Gordijn: 200g/m², polykatoen
Hoes: Oxford 210D
Cover: Oxford 700D

06 Openen

Opvouwbaar, snel en gemakkelijk

07 Matras

5 cm dik bestaande uit 2 soorten schuim met verschillende dichtheden

08 Basis

Aluminium honingraatpaneel

MODELLEN EN AFMETINGEN



	Afmetingen geopend	Afmetingen gesloten	Interne afmetingen	Gewicht *	Capaciteit	Personen	Code	Prijs
Moonlight Tent 140	140x240x120 cm	148x130x27 cm	139x238x120 cm	54 kg	500 kg	2 max	08890-01-	2.126,00 €
Moonlight Tent 180	180x240x120 cm	184x130x27 cm	179x238x120 cm	62 kg	500 kg	3 max	08891-01-	2.489,00 €

*ladder inbegrepen

OPTIONEEL - PRIVACY MOONLIGHT TENT

Maak uw daktent compleet door een multifunctionele kledkamer te creëren die voor meer privacy zorgt. Voor compacte buscampers en 4x4.

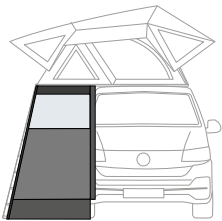

	Oogte vanaf de grond	Gewicht	Code	Prijs
Privacy Moonlight Tent 140	H=180-220 cm	4,7 kg	08892-01-	488,00 €
Privacy Moonlight Tent 180		5,0 kg	08893-01-	525,00 €





Rear Door Cover

GESCHIKT VOOR BESTELBUSJES EN CAMPERBUSSEN



Onze praktische afsluitingen voor achterdeuren van camperbussen en bestelbusjes zijn ontworpen om uw privacy te verbeteren.

SPECIFICATIES:

- Snelle montage
- Om de beschikbare ruimte optimaal te benutten

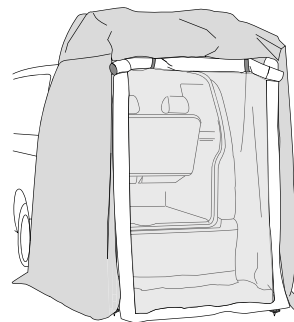
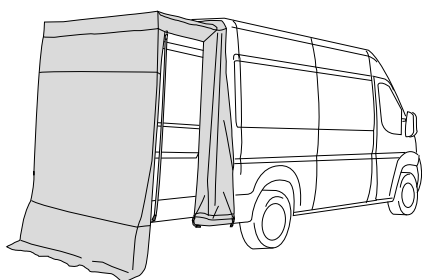

REAR DOOR COVER DUCATO

Afsluiting met zijstroken en een oprolbare voorsluiting.
Geschikt voor Fiat Ducato, Citroën Jumper en Peugeot Boxer H2 na 2006 en Mercedes Sprinter H2 van 2006 tot 2008.
Compleet met rafter, haringen en spanelastieken.

REAR DOOR COVER VW T5/T6

Snel te monteren op standaard deuren, ook bij gemonteerde fietsendrager (zonder fietsen). Een afsluiting met een oprolbare of uittrekbare deur en een muskietennet.
Compleet met steunpoten, haringen, spanelastieken en Bag Light.

KIES HET MODEL DAT BIJ U PAST

	Gewicht	Code	Prijs
Rear Door Cover Ducato	3,3kg	06357-01-	260,00 €
Rear Door Cover VW T5 / T6	9,8kg	06539-01-	444,00 €
Kit Poles	0,7kg	06537-01-	98,00 €

ACCESSOIRES



KIT POLES

Set van twee aluminium stokken om de deur te verlengen als extra luifel.





Skirting

GESCHIKT VOOR BESTELBUSJES EN CAMPERBUSSEN



Gedaan met die vervelende tocht die uit de onderkant van uw voertuig komt.

SPECIFICATIES:

- Kan worden ingekort tot luifel
- Verschillende modellen voor elk type voertuig

SKIRTING VW T5 / T6

Het perfecte model voor Volkswagen-camperbussen, wordt geleverd met wielbeschermers, elastische riemen en magneten voor bevestiging.



SKIRTING DUCATO

Compleet met wielkast, elastische riemen en magneten voor bevestiging, geschikt voor wielbasis van de lengtes L2, L3 en L4.



REAR SKIRTING VW T5 / T6

Bevestig het windscherm aan de achterkant van uw voertuig. Perfect in combinatie met Rear Door Cover VW T5/T6.



REAR SKIRTING DUCATO

Bevestig het windscherm aan de achterkant van uw voertuig. Perfect in combinatie met Rear Door Cover Ducato.



KIES HET MODEL DAT BIJ U PAST

	Afmetingen	Gewicht	Code	Prijs
Skirting Ducato	497x45h cm	1,4 kg	98655-405	195,00 €
Skirting VW T5 / T6	250x42h cm	0,7 kg	98655-387	129,00 €

	Gewicht	Code	Prijs
Rear Skirting VW T5 / T6	1,1 kg	06538-01-	95,00 €
Rear Skirting Ducato	1,7 kg	06469-01-	190,00 €

Accessoires

Accessories



Otros accesorios



Maak uw voortent compleet met de juiste accessoires om een echte buitenkamer te creëren.



CARRY-BIKE

De vrijheid om te gaan en staan waar u maar wilt, zonder beperkingen: dit is waar alle Fiamma producten voor staan. Daarom maken wij onze fietsendragers - 100% made in Italy - van hoogwaardige en uiterst duurzame materialen, om een maximale veiligheid tijdens transport en de beste prestaties op lange termijn te garanderen, zonder de bescherming en verzorging van uw fietsen te vergeten. Neem uw fiets mee, laad hem op uw Fiamma Carry-Bike en begin aan uw volgende avontuur!

Uw fiets, uw reisgenoot.

VW T5 / T6 PRO

GESCHIKT VOOR CAMPERBUSSEN



VOOR 2 TOT 3 FIETSEN / 2 E-BIKE

Specifiek voor VW T5 en T6, eenvoudige montage en installatie.

SPECIFICATIES:

- De achterklep kan worden geopend met de Carry-Bike gemonteerd zonder fietsen
- Gevormde goot: derde remlicht altijd zichtbaar bij gesloten fietsendrager
- Stevige verankering op de verstevigingspunten van de achterklep
- Nu verkrijgbaar voor voertuigen met verhoogd dak
- T5-versie zonder plastic bovenkappen

MODELLEN



Bovenste bevestigingen T6 Pro
Geprofileerd, om de vorm van het voertuig te volgen



Onderste bevestigingen
Zorgen voor bevestiging aan het voertuig en passen zich aan de vorm van de achterklep aan

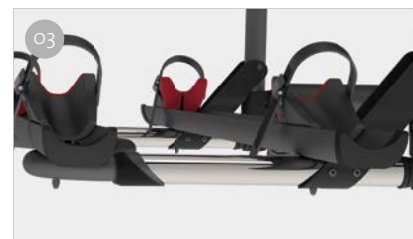

Telescopisch legbord
Voor het vervoeren van max. 4 fietsen

+ WAT KUNT U TOEVOEGEN AAN UW CARRY-BIKE

Bike-Block – Zie p. 53

Rail – Zie p. 51

Accessoires – Zie p. 52

 KIES HET MODEL DAT BIJ U PAST

	VW T5 Pro Deep Black	VW T6 Pro Deep Black**
Code	02096-71A	02094C08A
Gewicht / Max. draagvermogen	13,0 kg / 60,0 kg	13,0 kg / 60,0 kg
Fietsen	2 / 4 max 2 E-Bike	2 / 4 max 2 E-Bike
Fietsgoot / Bike-Block	Rail Premium Pro S1 / Pro S3	Rail Premium Pro S1 / Pro S3
Afmeting *	128 x 67 x 85 cm	128 x 67 x 85 cm
Compatibiliteit voertuigen	VW T5 Transporter / Caravelle / Multivan / California (≥ 2003 ≤ 2014)	VW T6 Transporter / Caravelle / Multivan / California (≥ 2014)
Prijs	710,00 €	734,00 €

* met het platform met fietsgoten in standaard open positie en bij modellen met minimaal instelbare wielbasis

** T6 Pro-versies compatibel met T6.1

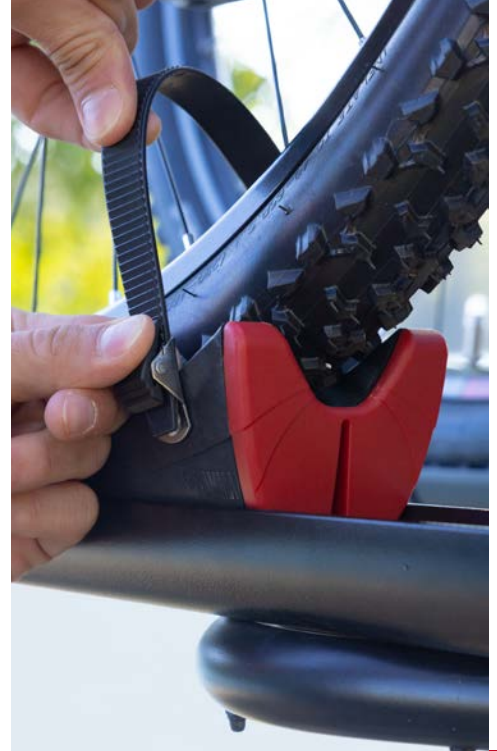

Camperbussen VW

GESCHIKT VOOR CAMPERBUSSEN



VOOR 2 TOT 3 FIETSEN / 2 E-BIKE

Speciaal voor alle Volkswagen camperbus modellen heeft Fiamma de perfecte Carry-Bike ontwikkeld. Van Caddy tot T2.

SPECIFICATIES:

- Bij alle modellen kan de deur worden geopend met de fietsendrager zonder fietsen
- Telescopische goot van roestvrij staal AISI 304 en aluminium 6060, voor modellen die maximaal 4 fietsen vervoeren
- Aluminium 6060 goot voor modellen die 2 fietsen vervoeren
- Versie Deep Black voor VW T5/T6 D

MODELLEN

E-Bike



VW CADDY

E-Bike



VW T5 / T6



VW T5 / T6 D



VW T4



VW T4 D



VW T3 (T25)



VW T2



Bovenste gevormde beugels
Om op het voertuig te passen



Rail Quick Pro goot
Voor een snelle en veilige
wielvergrendeling op de wielgoot



Rail Plus
Voor grotere torsie- en buigsterkte

+ WAT KUNT U TOEVOEGEN AAN UW CARRY-BIKE

Bike-Block – Zie p. 53

Rail – Zie p. 51

Accessoires – Zie p. 52

 KIES HET MODEL DAT BIJ U PAST

	VW Caddy	VW T5	VW T6	VW T5 D / T6 D VW T5 D / T6 D Deep Black
Code	02096-24-	02096-17-	02096-20-	02096-79- / 02096-79A
Gewicht / Max. draagvermogen	11,7 kg / 60 kg	9,1 kg / 60 kg	9,2 kg / 60 kg	7,1 kg / 35 kg
Fietsen	2 / 4 max 2 E-Bike	2 / 4 max 2 E-Bike	2 / 4 max 2 E-Bike	2
Fietsgoot / Bike-Block	Rail Plus Pro S 1 / Pro S 3	Rail Plus Pro S 1 / Pro S 3	Rail Plus Pro S 1 / Pro S 3	Rail Plus Pro S 1 / Pro S 2
Afmeting *	138 x 59 x 113 cm	128 x 56 x 145 cm	128 x 56 x 142 cm	128 x 46,5 x 144 cm
Compatibiliteit voertuigen	VW Caddy / Caddy Maxi ≥ 2016 ≤ 2020	VW T5 Transporter / Caravelle / Multivan / California (≥ 2003 ≤ 2014)	VW T6 Transporter / Caravelle / Multivan / California (≥ 2014)	Versies voor dubbele achterdeur VW T5 (≥ 2003 ≤ 2014) e T6 (≥ 2014) Transporter / Caravelle / Multivan
Prijs	571,00 €	434,00 €	456,00 €	531,00 € / 645,00 €

* met het platform met fietsgoten in standaard open positie en bij modellen met minimaal instelbare wielbasis

VW Caddy



VW T5



VW T6



VW T5/T6 D



	VW T4	VW T4 D	VW T3 (T25)	VW T2
Code	02094-18A	02096-22-	02094-19A	02093B63A
Gewicht / Max. draagvermogen	8,3 kg / 60,0 kg	7,9 kg / 35,0 kg	6,5 kg / 50,0 kg	7,0 kg / 35,0 kg
Fietsen	2 / 4 max	2	2 / 3 max	2
Fietsgoot / Bike-Block	Rail Quick Pro Pro S 1 / Pro S 3	Rail Plus Pro S 1 / Pro S 2	Rail Quick Pro Pro S 1 / Pro S 3	Rail Quick Pro Pro S 1 / Pro S 2
Afmeting *	128 x 54 x 138 cm	128 x 42,5 x 138,5 cm	128 x 68 x 94,5 cm	128 x 63 x 76 cm
Compatibiliteit voertuigen	T4 (≥ 1990 ≤ 2003) ook voor modellen met hefdak	Versies voor dubbele achterdeur. T4 (≥ 1990 ≤ 2003)	T3 (≥ 1979 ≤ 1990) ook voor modellen met hefdak	T2 (≥ 1967 ≤ 1979) T2 Westfalia
Prijs	448,00 €	476,00 €	390,00 €	370,00 €

* met het platform met fietsgoten in standaard open positie en bij modellen met minimaal instelbare wielbasis

VW T4



VW T4 D



VW T3(T25)



VW T2



Camperbussen Mercedes

GESCHIKT VOOR CAMPERBUSSEN



VOOR 2 TOT 4 FIETSEN / 2 E-BIKE

De ideale fietsendragers voor Mercedes camperbussen, kunnen twee fietsen vervoeren.

SPECIFICATIES:

- Bij alle modellen kan de deur worden geopend met de fietsendrager zonder fietsen
- Het model Mercedes V Class Lift E-Bike, geschikt voor het vervoer van elektrische fietsen, is uitgerust met een kantelbaar rek

MODELLEN

E-Bike

**VITO**

E-Bike

**VIANO****V CLASS PREMIUM**

E-Bike

**V CLASS LIFT E-BIKE**

KIES HET MODEL DAT BIJ U PAST

	Mercedes Viano	Mercedes Vito	Mercedes V Class Premium *	Mercedes V Class Lift E-Bike
Code	02093B75A	02096-02-	02096-14-	02095A15A
Gewicht / Max. draagvermogen	10,0 kg / 50,0 kg	9,2 kg / 60,0 kg	18,3 kg / 60,0 kg	20,5 kg / 60,0 kg
Fietsen	2 / 3 max	2 / 4 max 2 E-Bike	2 / 4 max 2 E-Bike	2 E-Bike
Fietsgoot / Bike-Block	Rail Quick Pro Pro S1 / Pro S3	Rail Plus Pro S1 / Pro S3	Rail Plus Pro S1 / Pro S3	Rail Premium Pro S1 / Pro S3
Afmeting *	148 x 60 x 110 cm	128 x 54,5 x 138 cm	154 x 60 x 95 cm	153 x 86 x 123 cm
Compatibiliteit voertuigen	Mercedes Viano II serie, Vito II serie et Marco Polo II serie met enkele achterklep (≥ 2003 ≤ 2013)	Mercedes Viano Vito I serie et Marco Polo I serie met enkele achterklep (≥ 1996 ≤ 2003)	Mercedes V Class III serie, Vito III serie et Marco Polo III serie met enkele achterklep (≥ 2014)	Mercedes V Class III serie, Vito III serie et Marco Polo III serie met enkele achterklep (≥ 2014)
Prijs	672,00 €	512,00 €	832,00 €	1.349,00 €

* Deze versie biedt twee montage mogelijkheden van het draagframe, een standaard positie en een lagere positie om het laden van de fietsen te vereenvoudigen. Bij de lagere versie moet de kentekenplaatouder met de lichtunit Licence Plate Carrier gebruikt worden

** met het platform met fietsgoten in standaard open positie en bij modellen met minimaal instelbare wielbasis

VEILIGE MONTAGE

Bij de uitvoeringen Viano en Mercedes V Class wordt de bovenbouw van de fietsendrager via de door het moederbedrijf aangebrachte gaten aan het chassis van het voertuig vastgeschroefd, zodat er bij de montage geen problemen zijn door een verkeerde plaatsing.



+ WAT KUNT U TOEVOEGEN AAN UW CARRY-BIKE

Bike-Block – Zie p. 53

Rail – Zie p. 51

Accessoires – Zie p. 52



Camperbussen

GESCHIKT VOOR CAMPERBUSSEN



VOOR 2 TOT 4 FIETSEN / 2 E-BIKE

Wat uw camperbus ook is, Fiamma heeft de oplossing voor u.

SPECIFICATIES:

- Speciale uitvoering voor camperbussen van de PSA-groep
- Bij alle modellen kan de deur worden geopend met de fietsendrager zonder fietsen
- Telescopische goot van roestvrij staal AISI 304 en aluminium 6060, voor modellen die maximaal 4 fietsen vervoeren
- Aluminium 6060 goot voor modellen die 2 fietsen vervoeren



Ford Custom Nugget



Ford Custom



PSA



MODELLEN

E-Bike



VIVARO - TRAFIC - TALENTO

E-Bike



VIVARO - TRAFIC - TALENTO D



FORD TRANSIT

E-Bike



**FORD CUSTOM NUGGET /
NUGGET PLUS HIGHROOF**

E-Bike



FORD CUSTOM

E-Bike



PSA



Bovenste gevormde beugels
om op het voertuig te passen



Spansysteem
Om de veiligheid van uw
fietsendrager te verhogen



Gekartelde onderste balk
Voor een betere hechting aan de
achterklep

+ WAT KUNT U TOEVOEGEN AAN UW CARRY-BIKE

Bike-Block – Zie p. 53

Rail – Zie p. 52

Accessoires – Zie p. 52

 KIES HET MODEL DAT BIJ U PAST

	Vivaro - Trafic - Talento	Vivaro - Trafic - Talento D*	Ford Transit
Code	02096-72-	02096-74-	02093A60A
Gewicht / Max. draagvermogen	9,1 kg / 60,0 kg	7,3 kg / 50,0 kg	7,1 kg / 50,0 kg
Fietsen	2 / 4 max 2 E-Bike	2 2 E-Bike	2 / 3 max
Fietsgoot / Bike-Block	Rail Plus Pro S1 / Pro S3	Rail Plus Pro S1 / Pro S3	Rail Quick Pro Pro S1 / Pro S3
Afmeting**	128 x 53 x 143 cm	128 x 51 x 144 cm	128 x 53 x 150 cm
Afstand tussen fietsgoot	15 cm	15 cm	15 cm
Compatibiliteit voertuigen	Renault Trafic II serie / Opel Vivaro A / Vauxhall Vivaro A / Nissan Primastar I-II serie (≥ 2001 ≤ 2014 - H1) Renault Trafic III serie / Nissan NV300 / Fiat Talento (≥ 2014 - H1) Opel Vivaro B / Vauxhall Vivaro B (≥ 2014 ≤ 2018 - H1)	Renault Trafic II serie / Opel Vivaro A / Vauxhall Vivaro A / Nissan Primastar I-II serie (≥ 2001 ≤ 2014 - H1) Renault Trafic III serie / Nissan NV300 / Fiat Talento (≥ 2014 - H1) Opel Vivaro B / Vauxhall Vivaro B (≥ 2014 ≤ 2018 - H1)	Ford Transit MK3-MK4-MK5-MK6-MK7 (≥ 2000 ≤ 2011 - H1)
Prijs	522,00 €	541,00 €	444,00 €

* Uitvoering voor voertuigen met dubbele achterdeur

** met het platform met fietsgooten in standaard open positie en bij modellen met minimaal instelbare wielbasis

	Ford Transit Custom Nugget / Nugget Plus (Highroof) Deep Black	Ford Custom Deep Black	PSA / Deep Black
Code	02096-07A	02096-06A	02096-28- / 02096-28A
Gewicht / Max. draagvermogen	8,4 kg / 50,0 kg	8,6 kg / 50,0 kg	11,3 kg / 60,0 kg
Fietsen	2 / 3 max 2 E-Bike	2 / 3 max 2 E-Bike	2 / 4 max 2 E-Bike
Fietsgoot / Bike-Block	Rail Plus Pro S1 / Pro S3	Rail Plus Pro S1 / Pro S3	Rail Plus Pro S1 / Pro S3
Afmeting*	156 x 60 x 80 cm	156 x 60 x 88 cm	145,8 x 62,5 x 114 cm
Compatibiliteit voertuigen	Ford Transit Custom Nugget / Nugget Plus (≥ 2012) verhoogd dak (highroof)	Ford Transit / Tourneo Custom met achterklep (≥ 2012 - H1) ook voor modellen met hefdek	Citroën Jumpy III gen. - Spacetourer ≥ 2016 - H1 Opel / Vauxhall Vivaro C - Zafira Life 2019 - Vivaro Life ≥ 2019 - H1 Peugeot Expert III gen. - Traveller ≥ 2016 - H1 Toyota ProAce II - ProAce Verso ≥ 2016 - H1 Ook voor modellen met hefdek
Prijs	626,00 €	626,00 €	611,00 € / 674,00 €

met het platform met fietsgooten in standaard open positie en bij modellen met minimaal instelbare wielbasis



Frame

GESCHIKT VOOR BESTELBUSJES



VOOR 2 TOT 3 FIETSEN / 2 E-BIKE



Eén fietsendrager en 3 verschillende speciale frames voor elk type voertuig (Ducato, Sprinter en Crafter), die afzonderlijk kunnen worden aangeschaft.

SPECIFICATIES:

- Roestvrijstalen AISI 304 rek
- De geometrische configuratie van de Carry-Bike maakt het mogelijk de achterdeur van het voertuig te openen, zelfs met de fietsen gemonteerd
- Mogelijkheid om een Deluxe ladder op de linker achterklep te monteren
- Niet geschikt voor voertuigen met scharniersysteem van 270°

SAMENSTELLING

Kit Frame



+

Carry-Bike Frame



=

Complete Carry-Bike Frame



MODULARITEIT

Kit Frame	Code	Carry-Bike	Code Deep Black / Alu	Complete Carry-Bike	
Kit Frame Ducato	08753-01-	+	Carry-Bike Frame 02096-35A / 02096-35-	=	Carry- Bike Frame Ducato
Kit Frame Sprinter	08753-02-				Carry- Bike Frame Sprinter
Kit Frame Crafter	08753-03-				Carry- Bike Frame Crafter

MODELLEN



FRAME DUCATO



FRAME SPRINTER



FRAME CRAFTER

☰ KIES HET MODEL DAT BIJ U PAST

	Kit Frame Ducato	Kit Frame Sprinter	Kit Frame Crafter	Carry-Bike Frame / Deep Black
Code Deep Black / Alu	08753-01-	08753-02-	08753-03-	02096-35A / 02096-35-
Gewicht Max. draagvermogen	10,8 kg	9,5 kg	9,5 kg	9,4 kg / 50 kg
Fietsen	-	-	-	2 / 3 max 2 E-Bike
Fietsgoot / Bike-Block	-	-	-	Rail Plus Pro S 1 / Pro S 3
Afmeting *	96 x 136 cm	133 x 168 cm	133 x 168 cm	128 x 60 cm
Compatibiliteit voertuigen	Fiat Ducato III-IV serie / Citroen Jumper II-III serie / Peugeot Boxer II-III serie (≥ 2006 - H2/H3) Niet geschikt voor voertuigen met scharniersysteem van 270°	Mercedes Sprinte ≥ 2018 hoog dak en super verhoogd Niet geschikt voor voertuigen met scharniersysteem van 270°	VW Crafter II serie / MAN TGE (≥ 2017 - H3/H4) Niet geschikt voor voertuigen met scharniersysteem van 270°	-
Prijs	908,00 €	840,00 €	840,00 €	471,00 € / 571,00 €

* met het platform met fietsgoten in standaard open positie en bij modellen met minimaal instelbare wielbasis

+ WAT KUNT U TOEVOEGEN AAN UW CARRY-BIKE

Bike-Block – Zie p. 53

Rail – Zie p. 51

Accessoires – Zie p. 52



Serie DJ

GESCHIKT VOOR BESTELBUSJES



VOOR 2 FIETSEN



Eén fietsendrager voor alle modellen en speciale bevestigingsstangen voor elk type voertuig (Ducato, Sprinter, Crafter en Transit), die afzonderlijk kunnen worden aangeschaft.

SPECIFICATIES:

- Aluminium rek 6060
- Mogelijkheid om een Deluxe ladder op de linker achterklep te monteren
- Versie in geanodiseerd aluminium ook verkrijgbaar
- Staat de montage van de goot op 3 standen toe; standaard, gemiddeld en laag; voor de laatste twee moet de kenteken lichtbalk gebruikt worden

SAMENSTELLING



MODULARITEIT

Kit Bars	Code Deep Black / Alu	Carry-Bike	Code Deep Black / Alu	Complete Carry-Bike
Kit Bars DJ Ducato ≥ 06	08754-01A / 08754-01-	+	Carry-Bike DJ 02096-26A / 02096-26-	Carry- Bike DJ Ducato
Kit Bars DJ Sprinter ≥ 06 / Crafter ≥ 06 ≤ 16	08754-02A / 08754-02-			Carry- Bike DJ Sprinter / Crafter
Kit Bars DJ Crafter ≥ 17	08754-03A / 08754-03-			Carry- Bike DJ Crafter
Kit Bars DJ Transit ≥ 14	08754-04A / 08754-04-			Carry- Bike DJ Transit

+ WAT KUNT U TOEVOEGEN AAN UW CARRY-BIKE

Bike-Block – Zie p. 53

Rail – Zie p. 51

Accessoires – Zie p. 52

 KIES HET MODEL DAT BIJ U PAST

	Kit Bars DJ Ducato ≥ 06	Kit Bars DJ Sprinter ≥ 06 / Crafter ≥ 06 ≤ 16	Kit Bars DJ Crafter ≥ 17	Kit Bars DJ Transit ≥ 14	Carry-Bike DJ
Code Deep Black / Alu	08754-01A / 08754-01-	08754-02A / 08754-02-	08754-03A / 08754-03-	08754-04A / 08754-04-	02096-26A / 02096-26-
Gewicht / Max. draagvermogen	2,8 kg	2,6 kg	2,6 kg	2,6 kg	7,8 kg / 35 kg
Fietsen	-	-	-	-	2 max
Fietsgoot / Bike-Block	-	-	-	-	Rail Quick Pro Pro S1 / Pro S3
Afmeting *	130 cm	138 cm	138 cm	H2 120 cm / H3 129 cm	128 X 55 cm
Compatibiliteit voertuigen	Fiat Ducato III-IV serie / Citroën Jumper II-III serie / Peugeot Boxer II-III serie (≥ 2006 - H2/H3)	Mercedes Sprinter II serie / Freightliner Sprinter / Dodge Sprinter (≥ 2006 ≤ 2018 - H2) Mercedes Sprinter III serie / Freightliner Sprinter / Dodge Sprinter (≥ 2018 - H2) VW Crafter I gen. (≥ 2006 ≤ 2016 - H2)	VW Crafter II serie / MAN TGE (≥ 2017 - H3 / H4)	Ford Transit (≥ 2014 - H2 / H3)	-
Prijs	202,00 € / 185,00 €	243,00 € / 219,00 €	243,00 € / 219,00 €	243,00 € / 219,00 €	445,00 € / 387,00 €

* met het platform met fietsgoten in standaard open positie en bij modellen met minimaal instelbare wielbasis



Bestelbusjes

GESCHIKT VOOR BESTELBUSJES



VOOR 2 FIETSEN



Deze modellen van fietsendragers worden op de rechterdeur geïnstalleerd en laten de linkerdeur vrij voor de eventuele installatie van een Deluxe-ladder om toegang te krijgen tot het dak van het voertuig.

SPECIFICATIES:

- Montage met Fixing Bar voor 200 DJ Ducato
- Solide en lichte aluminium 6060 structuur
- Opening van het achterportier ook bij gemonteerde fietsen

MODELLEN



200 DJ DUCATO < 2006



200 D

KIES HET MODEL DAT BIJ U PAST

	200 DJ Ducato < 2006	200 D
Code	02093A65A	02096-16-
Gewicht / Max. draagvermogen	9,0 kg / 35 kg	6,9 kg / 35 kg
Fietsen	2 max	2 max
Fietsgoot / Bike-Block	Rail Premium ProS 1 / Pro S 2	Rail Quick Pro ProS 1 / Pro S 2
Afmeting *	128 x 43 x 120 cm	128 x 48 x 90 cm
Afstand tussen fietsgoot	15 cm	15 cm
Compatibiliteit voertuigen	Fiat Ducato II serie / Citroën Jumper I serie / Peugeot Boxer I serie (≥ 2000 ≤ 2006 - H2) Mercedes Sprinter I serie / Mercedes Benz T1N (≥ 1995 ≤ 2006 - H2)	Fiat Ducato I serie / Citroën C25 / Peugeot J5 (≥ 1981 ≤ 1994 - H1/H2) Fiat Ducato II serie / Peugeot Boxer I serie / Citroën Jumper I serie (≥ 1994 ≤ 1999 - H2) Ford Transit MK3-MK4-MK5-MK6-MK7 (≥ 1987 ≤ 2014 - H1/H2/H3) Ford Transit MK8 (≥ 2014 - H3)
Prijs	570,00 €	416,00 €

* met het platform met fietsgoten in standaard open positie en bij modellen met minimaal instelbare wielbasis

+ WAT KUNT U TOEVOEGEN AAN UW CARRY-BIKE

Bike-Block – Zie p. 53

Rail – Zie p. 51

Accessoires – Zie p. 52



Rail

GESCHIKT VOOR BESTELBUSJES, CAMPERBUSSEN, 4x4 EN SUV'S



Kies het model wielgoot dat het beste bij uw fiets en uw behoeften past: ze passen op alle Carry-Bike modellen!



RAIL PLUS / RAIL PLUS XL

Nieuwe Rail Plus goot, technisch beter presterend, hoge torsie- en buigweerstand door nieuwe geometrie en betere materiaalverdeling. Grotere doorsnede voor het vervoer van alle soorten fietsen.

Standaard versie 128 cm lang, XL versie 139 cm.



RAIL QUICK PRO

Massief versterkte goot met dubbele bodem, compleet met Quick-Safe riemen. IS uitwisselbaar met het vorige Rail Quick-model.



RAIL PREMIUM / RAIL PREMIUM XL

Groot uitgevoerde goot met verschuifbare bike-lock steun voor een snellere en meer praktische bevestiging. De XL-versie is 139 cm lang en is geschikt voor E-bikes en fietsen met een wielbasis van meer dan 125 cm.



RAIL PREMIUM S

Goot met overmaatse schuifstructuur op het Carry-Bike rek, in het midden verstelbaar.



RAIL PREMIUM S FAT BIKE

Model op Rail Premium S basis voor het vervoer van moderne Fat Bikes met banden tot 4,8". Comfortabele langere riem van 40 cm met ratelbevestiging.



KIT RAIL PREMIUM 48

Vierde extra goot verdeeld in twee delen voor de Carry-Bike VW T5 Pro en T6 Pro modellen.



KIT PREMIUM S



Converteer Rail Quick en Premium leidingen naar Premium S. Snelle installatie door demontage van de standaardbevestigingen. Nu kunnen de goten ook horizontaal schuiven, zodat ze passen bij de totale afmetingen van de verschillende fietsmodellen.

 KIES HET MODEL DAT BIJ U PAST

	Kleur	Gewicht	Lengte	Code	Prijs
Rail Plus	Geanodiseerd / Deep Black	1,0 kg	128 cm	98656M566 / 98656M567	61,00 € / 69,00 €
Rail Plus XL	Geanodiseerd / Deep Black	1,1 kg	138 cm	98656M588 / 98656M589	69,00 € / 78,00 €
Rail Quick Pro	Geanodiseerd / Deep Black	1,0 kg	128 cm	98656-993 / 98656M358	58,00 € / 64,00 €
Rail Premium	Geanodiseerd / Deep Black	1,3 kg	128 cm	98656M131 / 98656M150	69,00 € / 90,00 €
Rail Premium XL	Geanodiseerd / Deep Black	1,9 kg	139 cm	98656M132 / 98656M153	94,00 € / 102,00 €
Rail Premium S	Geanodiseerd / Deep Black	1,7 kg	128 cm	98656M133 / 98656M152	113,00 € / 125,00 €
Rail Premium S Fat Bike	Geanodiseerd / Deep Black	2,0 kg	128 cm	98656M146 / 98656M151	125,00 € / 137,00 €
Kit Rail Premium 48	Geanodiseerd / Deep Black	1,2 kg	47,5 cm	98656M087 / 98656M147	41,00 €
Kit Premium S	Geanodiseerd	0,3 kg	-	98656M134	71,00 € / 89,00 €
Kit Upgrade E-Bike*	Geanodiseerd	5,5 kg	128 cm	98656M137	255,00 €

* Alleen voor Carry-Bike < 2023

 RAIL

Rail Plus



Rail Quick Pro

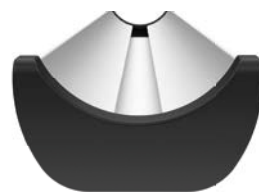

Rail Premium



Accessoires

Accessoires





Bike-Block Pro S

GESCHIKT VOOR CAMPERS, CARAVANS, CAMPERBUSSEN, COMPACTE BUSCAMPERS, 4x4 EN SUV'S



Upgrade van het Fiamma-systeem om uw fiets tijdens transport aan de Carry-Bike vast te zetten. Dankzij het verstelbare mechanisme past hij zich aan alle soorten fietsen aan. Hij is uitgerust met een veilige houder met klem, krasbestendig rubberen inzetstuk en antidiefstalveiligheidslus.

SPECIFICATIES:

- Verbeterde ergonomie dankzij de frontaal geplaatste knop
- Geïntegreerde krasbestendige rubberen bescherming voor fietsbevestiging
- Op de versies D garandeert het handige centrale gewricht een nog eenvoudigere bevestiging van de fietsen
- Gebogen aluminium buis om de bevestiging van de fiets



Bike Block Pro S



Bike Block Pro S D



Fietssteun

Voor ronde of ovale buizen
Ø 25 - 100 mm



Veiligheidslus

Om een anti-diefstalkabel te gebruiken bij het beveiligen van fietsen



360°-rotatie

De klem en de fietskoppeling kunnen 360° draaien



Vergrendelingsklem

Voor buizen met Ø 30 - 35 mm

KIES HET MODEL DAT BIJ U PAST

	Kleur	Gewicht	Code	Prijs		Kleur	Gewicht	Code	Prijs
Bike-Block Pro S 1 [Restyling]		0,2 kg	08831-01- / 08831-01A	23,00 € / 27,00	Bike-Block Pro S D1 [Restyling]		0,6 kg	08831D01- / 08831D01A	51,00 € / 53,00 €
Bike-Block Pro S 2 [Restyling]	Geanodiseerd/ Deep Black	0,3 kg	08831A01- / 08831A01A	31,00 € / 35,00 €	Bike-Block Pro S D2 [Restyling]	Geanodiseerd/ Deep Black	0,7 kg	08831E01- / 08831E01A	53,00 € / 55,00 €
Bike-Block Pro S 3 [Restyling]		0,4 kg	08831B01- / 08831B01A	32,00 € / 37,00 €	Bike-Block Pro S D3 [Restyling]		0,8 kg	08831F01- / 08831F01A	55,00 € / 58,00 €
Bike-Block Pro S 4 [Restyling]		0,5 kg	08831C01- / 08831C01A	35,00 € / 39,00 €					



COMFORT

Om ervoor te zorgen dat u zich bij elke stop en elke beweging thuis voelt, heeft Fiamma een compleet assortiment apparaten en accessoires ontwikkeld zodat uw voertuig van alle gemakken is voorzien. Deze accessoires zijn esthetisch en functioneel in alle omstandigheden en zorgen voor extra comfort op reis. Elke oplossing is ontworpen om zo weinig mogelijk ruimte in beslag te nemen en u tegelijkertijd maximale prestaties te bieden.

Comfortabel reizen



Vent 28 F

GESCHIKT VOOR BESTELBUSJES, CAMPERBUSSEN



Klein dakluik, geschikt voor kleinere omgevingen, zorgt voor een uitstekende binnenverlichting.

Kan worden gemotoriseerd met de Turbo-Vent 28F kit.



AFWERKING DEKSEL

White (ondoorzichtig wit) Crystal (transparant gerookt)

KIES HET MODEL DAT BIJ U PAST

	Dekselafwerking	Gewicht	Afmeting	Uitwendige afmetingen	Inwendige afmetingen	Binnenlicht	Code	Prijs
Vent 28 F	White / Crystal	1,8 kg	28x28 cm	32x34x9 cm	31x34x3 cm	25x25 cm	07902-02- / 07902-02D	100,00 € / 116,00 €

VOEG TOE AAN UW VENT 28 F

KIT TURBO-VENT 28 F

Optionele kit voor de motorisering van je Vent 28 F. Het is mogelijk de kit na aankoop op elk gewenst moment toe te voegen.

	Kit Turbo Vent 28 F
Code	07903-02-
Gewicht	0,5 kg
Prijs	108,00 €



Kit Frame Ducato

GESCHIKT VOOR BESTELBUSJES



Kit Frame Ducato



Speciaal ontworpen interface om de Vent 28F en Vent 40 dakluiken op de Ducato te kunnen installeren en ze aan te passen aan het oppervlak van het voertuig.



KIT FRAME 28 DUCATO



KIT FRAME 40 DUCATO



MODELLEN

	Afmeting	Gewicht	Code	Prijs
Kit Frame 28 Ducato	37,5 x 34 cm	0,3 kg	08635-01-	19,00 €
Kit Frame 40 Ducato	49x49 cm	0,4 kg	08636-01-	24,00 €



Vent / Turbo-Vent

GESCHIKT VOOR BESTELBUSJES, CAMPERBUSSEN



Dit dakluik, dat ideaal is voor alle voertuigtypes, is ook verkrijgbaar in een gemotoriseerde versie en maakt een constante luchtrecirculatie mogelijk.

AFWERKING DEKSEL

White
(ondoorzichtig wit)
 Crystal
(transparant gerookt)



TURBO-VENT PREMIUM

Gemotoriseerd dakluik: alle functies geactiveerd met een druk op de knop. Gebruiksvriendelijk elektronische interface met LED-signalering.



TURBO-VENT

Klassiek dakluik met 12 Vdc motor geregeld door de snelheidsvariator.



VENT

Dakluik zonder motor met permanent ventilatiesysteem en muskietennet als standaard.

MODELLEN

	Vent	Turbo-Vent	Turbo-Vent Premium
Code	04329B02- / 04329B02D	03624F02- / 03624F02D	03624H02- / 03624H02D
Dekselafwerking	White / Crystal	White / Crystal	White / Crystal
Gewicht	2,8 kg	4,6 kg	4,6 kg
Afmeting	40x40 cm	40x40 cm	40x40 cm
Uitwendige afmetingen	45,5x45,5x8,5 cm	45,5x45,5x8,5 cm	45,5x45,5x8,5 cm
Inwendige afmetingen	43x43x1 cm	43x43x1 cm	43x43x1 cm
Voeding	-	12 V	12 V
Absorberend vermogen	-	36 W	36 W
Min. verbruik	-	0,3 A	0,3 A
Max. verbruik	-	3 A	3 A
Maximale luchtstroom	-	35 m ³ /min	35 m ³ /min
Prijs	85,00 € / 110,00 €	311,00 € / 335,00 €	344,00 € / 364,00 €





Vent F Pro

GESCHIKT VOOR BESTELBUSJES, CAMPERBUSSEN



Topklasse dakluik, robuust, functioneel en met elegant design. Hij kan worden uitgerust met de optionele kit Turbo-Vent F om van een eenvoudig dakluik een gemotoriseerde ventilator te maken.



AFWERKING DEKSEL

Crystal (transparant gerookt)

MODEL

	Dekselafwerking	Gewicht	Afmeting	Uitwendige afmetingen	Inwendige afmetingen	Binnenlicht	Code	Prijs
Vent F Pro	Crystal	4,7 kg	40x40 cm	56,6x53,1x9,2 cm	49x48,6x3,5 cm	34,4x34,4 cm	07380-02-	266,00 €

VOEG TOE AAN UW VENT F PRO



KIT TURBO-VENT F PREMIUM

Standaard uitgerust met "Touch" toetsen en Polar Control thermostaat.



KIT TURBO-VENT F

Standaarduitvoering: met een Polar Control thermostaat.

Kit Turbo-Vent



* De Polar Control-functie maakt het automatisch inschakelen van de ventilator mogelijk, naargelang het verschil tussen de gedetecteerde en de gewenste ruimtetemperatuur en de buitentemperatuur.

Turbo-Kit

GESCHIKT VOOR CAMPERS, CARAVANS, BESTELBUSJES



Een extra ventilator, eenvoudig en snel te installeren op bijna alle dakluiken. Gemakkelijk aan te sluiten op het elektrisch systeem, dankzij de 12Vdc stroomkabel.

Turbo-Kit



SPECIFICATIES

Voeding	Opgenomen vermogen	Minimale absorptie	Maximale absorptie	Maximale luchtstroom	Code	Prijs
12V	4 W	0,2 A	0,33 A	7,2 m³/min	98683-059	114,00 €



Polariteitomkering: van ventilator naar afzuiger

Accessoires

We hebben een reeks accessoires ontworpen om uw Fiamma dakluik nog beter te benutten.

Accessoires





LED voor luifels

GESCHIKT VOOR BESTELBUSJES, CAMPERBUSSEN



Talrijke oplossingen om uw ruimte te verlichten met de armen en kanalen van de luifel.
Alle systemen hebben ledverlichting, voor een optimale verlichting en een zeer laag stroomverbruik.

SPECIFICATIES:

- Gemiddelde LED-levensduur van 25.000 uur
- 5 mm diameter superheldere LED
- 12V-voeding

MODELLEN



LED AWNING CASE

Systeem van LED-lichtbalken die in de speciale boxbehuizing van de F45s luifels met lier worden geplaatst. Standaard lengte 2,5 m. Als optie is er een extra verlengstuk van 50 cm leverbaar.
Geschikt voor: F45s.



KIT AWNING LED

Vergrendelende installatie met een eenvoudige druk op de voorkant, permanent. Samengesteld uit twee lichtbalkjes met 9 LED lampjes. Laag stroomverbruik.
Inclusief 12 volt voedingskabel van 5 meter lang.
Geschikt voor: F45s.



KIT LED STRIP AWNING F80

Specifiek voor de luifels F80s bestaande uit een 5 m lange LED COB*-lijmstrip en een PVC-lens, gemakkelijk in te korten. Te plaatsen in het inwendige profiel van het frontpaneel en van de box.
Geschikt voor: F80s.



RAFTER LED VAN

Specifiek voor F43van en F40van, uitgerust met COB-LED's. Snelle bevestiging direct aan de armen van de luifel, voor een altijd optimaal gespannen doek. Stroomvoorziening via jack en sigarettenaansteker (12V).
Geschikt voor: F43van 270, F40van en F45s 260.



RAFTER LED

Nieuw ontwerp met een verbeterde bevestiging aan de luifel. Voozien van COB-LED's * en voeding via DC voedingsstekker en sigarettenaansteker (12V).
Geschikt voor: F45s, F80s.



AWNING ARMS LED

Vier groepen LED-lampen die gemakkelijk aan de scharnierende armen van de luifel blijven hangen zo dat de luifel volledig kan sluiten. Compleet met 5 meter voedingskabel.
Geschikt voor: F45s, F80s.

* COB = Chips aan boord. COB ledstrips zijn ledstrips die homogene lichtlijnen creëren zonder het klassieke stipeffect

 MODELLEN

new
20
24
KIT LED STRIP AWNING F43

COB* LED-strip voor plaatsing in de F43van luifelkast. Verkrijgbaar in de standaardmaat 2,5 meter. Geschikt voor: F43van.

	F45s	F45s minivan	F43van	F80s	F40van
Rafter LED [Restyling]	•	•		•	
Rafter LED Van [Restyling]	•*	•*	•**		•
Awning Arms LED	•	•		•	
Kit Awning LED	•	•			
Kit LED Strip Awning (F80) [Restyling]				•	
Kit LED Strip Awning (F43van) [Nieuw]			•		
LED Awning Case / LED Awning Case 50	•				

* F45s 260
 ** F43van 270

 KIES HET MODEL DAT BIJ U PAST

	Rafter LED [Restyling]	Rafter LED Van [Restyling]	Awning Arms LED	Kit Awning LED	Kit LED Strip Awning F80 [Restyling]	Kit LED Strip Awning F43van [Nieuw]	LED Awning Case	LED Awning Case 50
Code	98655A850	98655A134	98655-849	98655-471	98655Z171	98655Z172	98655-914	98655-915
Kleur LED	Neutraal wit	Neutraal wit	Koel wit	Koel wit	Neutraal wit	Neutraal wit	Koel wit	Koel wit
Gewicht	1,4 kg	1,4 kg	0,3 kg	0,13 kg	0,3 kg	0,3 kg	0,25 kg	0,06 kg
Prijs	121,00 €	121,00 €	97,00 €	43,20 €	116,00 €	90,00 €	149,00 €	36,40 €





LED voor buiten

GESCHIKT VOOR BESTELBUSJES, CAMPERBUSSEN



Om de buitenruimte te verlichten.

Alle systemen hebben ledverlichting, voor een optimale verlichting en een zeer laag stroomverbruik.

SPECIFICATIES:

- Gemiddelde LED-levensduur van 25.000 uur
- 5 mm diameter superheldere LED

MODELLEN



LED AWNING LIGHT

Buitenverlichting voor voortent, kan onder de luifelbox of boven de toegangsdeur worden geïnstalleerd. Compleet met elegante plastic aansluitklemmen.



LED WARNING SOLAR

Systeem met twee intermitterende waarschuwingslichten. Ideaal om rond de camper en caravan te worden geplaatst om gevaars- en waarschuwingszones te signaleren. Elk licht is voorzien van een zonnepaneel die de batterij overdag weer oplaadt. De interne batterij kan tot wel 500 keer opgeladen worden.



LED SENSOR DOOR LIGHT

Met een bewegings- en lichtsensor, brandt alleen in het donker zodra een persoon de sensor nadert, blijft 60 seconden aan.

KIES HET MODEL DAT BIJ U PAST

	LED Awning Light	LED Warning Solar	LED Sensor Door Light
Code	98655-848	98655-885	98655A884
Kleur LED	Koel wit	Knip. rood	Koel wit
Gewicht	0,4 kg	0,17 kg	0,5 kg
Prijs	69,00 €	40,00 €	97,00 €





Waterpomp

GESCHIKT VOOR BESTELBUSJES, CAMPERBUSSEN



Veilige en betrouwbare pompen, om een constant en hoog debiet op uw voertuig te garanderen.

SPECIFICATIES:

- Trillingsdempende basis
- Zichtbare motor met thermische beveiliging
- Standaard gemakkelijk afwasbaar roestvrijstalen filter
- Installeerbaar in elke positie, kan drooglopen zonder schade
- Voeding: 12 V

MODELLEN



AQUA F

Ontworpen voor een constant, hoog debiet. Installeerbaar in elke positie, kan drooglopen zonder schade. Uitgerust met een inwendig membraan uit één stuk om de hydraulische afdichting te garanderen. 4 kamers om een grotere waterdoorstroming te garanderen. Standaard filter. Verkrijgbaar in 10 en 13 liter uitvoeringen.



AQUA 8

Aqua 8 is de klassieke zelfaanzuigende pomp met ingebouwde filter en Silent Plate trillingsdempend basis als standaard. Haakse en rechte slanghouder voor 13 mm slang wordt standaard geleverd. 7 en 10 liter versies zijn beschikbaar.

ACCESSOIRES



A20

Ideale aanvulling op zowel Fiamma als niet-Fiamma pompen. Het A20 expansievat voorkomt de pulserende pompwerking en zorgt voor een constante watertoevoer in de vereiste hoeveelheid, waardoor het waterverbruik wordt verminderd. Het interne membraan absorbeert waterslag en zorgt voor een gelijkmatige stroming bij de uitlaat.

KIES HET MODEL DAT BIJ U PAST

	Aqua F (13 litres)	Aqua F (10 litres)	Aqua 8 (7 litres)	Aqua 8 (10 litres)	A20 [Restyling]
Code	07073-01-	07073A01-	01216C01-	01216B01-	02478-02-
Gewicht	2,2 kg	1,4 kg	1,5 kg	1,5 kg	0,3 kg
Prijs	182,00 €	143,00 €	150,00 €	152,00 €	48,00 €

Voeding: 12 V

Het 10l model is aangewezen voor standaard circuits, waar geen hoog debiet nodig is; het is een zuinigere versie met een laag stroomverbruik, met hulpstukken die als optie worden geleverd. De 13l versie is geschikt voor circuits waar een hoog debiet vereist is.





Tanks

GESCHIKT VOOR BESTELBUSJES, CAMPERBUSSEN



Water is een kostbare hulpbron dat de nodige zorg behoeft. Zowel de blauwe bussen, gemaakt van materiaal dat geschikt is voor levensmiddelen, als de grijze bussen voor zwart water zijn gemakkelijk te vullen, te vervoeren en te legen. Kies ze op basis van hun nut en capaciteit.

SPECIFICATIES:

- Luchtdichte dop
- Verplaatsbaar
- Compacte afmetingen

HOMOLOGATIES

- DM 174/2004
- EU 10/2011
- DM 21/03/1973

MODELLEN



ROLL-TANK 23F

Handige draagbare watertank met gemakkelijk toegankelijke afvoerdop. Compacte afmetingen (past in normale voertuigdeuren). Compleet met extra dop die is voorbereid voor gebruik met de pomp (niet inbegrepen).



ROLL-TANK 40F

Draagbare watertank met gemakkelijke handgreep. Voorzien van (stille) rubberen wielen voor het eenvoudig transporteren, zelfs op grind. Een grote sproeier maakt het gemakkelijk te reinigen. De uitrusting bestaande uit bajonetdop en slangaansluiting, die wordt gebruikt voor het rechtstreeks vullen van de tank, is verkrijgbaar als optioneel accessoire.



TANK 70

Grote watertank, kan verticaal of horizontaal worden geïnstalleerd, compleet met alle toebehoren.

ZWART WATER MODELLEN



ROLL-TANK 23W

Handige draagbare zwartwatertank met handige leegdop. Compacte afmetingen (past in normale voertuigdeuren). Inhoud: 22,5 l.



ROLL-TANK 40W

Zwartwatertank, inclusief ontluchtungsklep en niveau-indicator. Deze is via de afvoerslang verbonden met het ventiel van de campertank. De 45° aansluiting voor de afvoer is inbegrepen. Inhoud: 35 l.

KIES HET MODEL DAT BIJ U PAST

	Gewicht	Code	Prijs
Roll-Tank 23 F	2,4 kg	02428A01A	76,00 €
Roll-Tank 40 F	3,8 kg	08307-02A	127,00 €
Tank 70	4,4 kg	08306-01-	128,00 €
Roll-Tank 23 W	2,4 kg	02428A01-	73,00 €
Roll-Tank 40 W	3,9 kg	08307-01-	155,00 €



FIAMMA F803

FIAMMA

Nivelleringsystemen

GESCHIKT VOOR BESTELBUSJES EN CAMPERBUSSEN



De grond waarop u uw voertuig parkeert is niet altijd perfect vlak.

Daarom raden wij u aan één van onze nivelleringsystemen aan te schaffen, ontworpen om elk type voertuig te stabiliseren.

MODELLEN



KIT LEVEL UP PREMIUM S

Ideaal voor bestelbusjes. Wig met drie wiegniveaus, uitgerust met handgreep voor een gemakkelijke en veilige positionering van het product onder het voertuig en een grote wendbaarheid. Standaard wordt de praktische Level Bag tas meegeleverd.



LEVEL UP - KIT LEVEL UP

Ideaal voor bestelbusjes, camperbussen en suv's. Getand oppervlak dat de wielen van het voertuig vastgrijpt. Driedelig ontwerp, lichtgewicht en gemakkelijk te reinigen. Kit versie wordt compleet geleverd met Level Bag tas.



LEVEL PRO

Ideaal voor camperbussen. Praktisch superieur zelfremmend nivelleringsysteem om de hoogte te verhogen. Getand oppervlak dat de wielen van het voertuig vastgrijpt.



LEVEL SYSTEM MAGNUM

Ideaal voor bestelbusjes, camperbussen en suv's. Praktisch superieur zelfremmend nivelleringsysteem om de hoogte te verhogen.

KIES HET MODEL DAT BIJ U PAST

	Afmetingen	Niveaus	Capaciteit	Code	Prijs
Kit Level Up Premium S *	68x28x16 cm	3	5,0 t	97901-062	79,00 €
Level Up - Kit Level Up	57x20x13 cm	3	5,0 t	97901-038 / 97901-059	37,00 € / 48,00 €
Level Pro	43x17x9 cm	-	5,0 t	97901-011	23,00 €
Level System Magnum	50x20x9 cm	-	8,0 t	97901-015	37,90 €

* dit product is niet bestemd voor verkoop in het Verenigd Koninkrijk en daarom is rechtstreekse invoer of invoer door derden in het land niet toegestaan



Wheel & Grip



Jacks



Onderlegschijven



Step





Roof Rail Ducato

GESCHIKT VOOR BESTELBUSJES



Om het dak van uw voertuig optimaal te benutten, een compleet dakdraagsysteem voor Fiat Ducato, Citroën Jumper en Peugeot Boxer.

SPECIFICATIES:

- Installatie zonder boren
- Max. draagvermogen: 150 kg
- Twee afwerkingen: aluminium en Deep Black
- Roof Rail Ducato: kan worden gemonteerd op voertuigen met hoog dak H2, in de lengtes L1, L2 en L3
- Roof Rail Ducato Maxi XL: voor voertuigen met hoog dak H2 in lengte L4
- Roof Rail Ducato H3: versie ontworpen voor voertuigen met hoog dak H3 in de lengtes L3 en L4

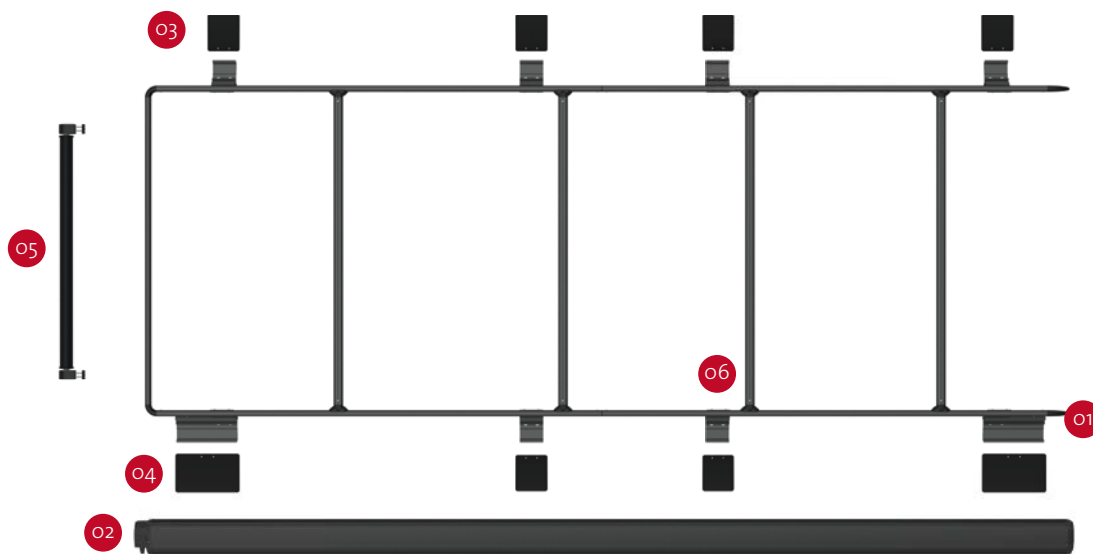

01 Beugels F80s / F65s
Standaard geleverd: om de luifel te monteren zonder het voertuig te doorboren

02 F80s
De dakluifel, apart aan te schaffen, is ideaal in combinatie met Roof Rail Ducato

03 Kit Roof Rail Ducato Cover Left
Optionele accessoirekit voor het afdekken van de montagebeugels (3 st.)

04 Kit Roof Rail Ducato Cover Right
Optionele accessoirekit voor het afdekken van de montagebeugels (3 st.)

05 Roller Roof Rail
Toevoegen aan Roof Rail. Een handig hulpmiddel voor het laden en lossen

06 Kit Roof Rail Ducato Extra
Paar extra beugels voor Roof Rail Ducato Maxi XL

KIES HET MODEL DAT BIJ U PAST

	Roof Rail Ducato * (h 16,5 cm)	Roof Rail Ducato * Deep Black (h 16,5 cm)	Roof Rail Ducato Maxi XL **	Roof Rail Ducato H3 ***	Roof Rail Ducato H3 - RHD *** [Nieuw]
Code	05808-01-	05808A01A	05808-02-	05808-03-	05808-04-
Gewicht	12,0 kg	12,0 kg	13,5 kg	14,2 kg	14,2 kg
Prijs	800,00 €	973,00 €	943,00 €	978,00 €	978,00 €

* dit dakdragersysteem kan worden geïnstalleerd op Ducato voertuigversies met H2 verhoogd dak, L1, L2 en L3 lengtes (om de gewenste lengte te bekomen kunt u de 2 zijbalken doorsnijden die standaard worden geleverd voor de L3 versie)

** voor voertuigen met verhoogd dak H2 en L4 lengte. *** versie voor Ducato met H3 verhoogd dak en L3 en L4 lengte



ROLLER ROOF RAIL

Rol voor het laden van de dakdrager. Ideaal voor het laden en lossen van kano's, kajaks en andere voorwerpen vanaf de achterzijde van het voertuig. Kan worden gecombineerd met Roof Rail Ducato, Roof Rail Ducato Maxi XL.



Organizer

GESCHIKT VOOR CAMPERBUSSEN, COMPACTE BUSCAMPERS EN SUV'S



Zowel op reis als thuis is het belangrijk dat alles in orde is en op zijn plaats ligt. Daarom heeft Fiamma de Organizer lijn gecreëerd om de ruimte binnen en buiten het voertuig zo goed mogelijk te benutten.

SPECIFICATIES:

- Talrijke modellen
- Gemakkelijk te installeren
- Kan op 3 verschillende manieren worden geïnstalleerd: op draagrails, met oogjes, met Fix Organizer

MODELLEN



PACK ORGANIZER BOX

Groot opbergvak, heeft in gesloten toestand kleine afmetingen.
Afmetingen: 60x36x31 cm.



FIX ORGANIZER

Praktisch bevestigingssysteem.
Afmetingen: 5,5x3x1 cm.



PACK ORGANIZER MIX

Praktische multifunctionele polyester opbergzak met ritssluiting en pop-up opening voor minimaal ruimtebeslag in gesloten toestand. Door zijn vorm en eenvoud is hij geschikt voor het opbergen van allerlei voorwerpen, zoals speelgoed of wasgoed. Dankzij de 4 standaard meegeleverde zakklemmen kan hij ook als vuilnisbak worden gebruikt.
Diameter 28 cm, hoogte 40 cm.



MEGA BAG ELITE / SMART L

Opbergassen voor het bewaren van de panelen en de Privacy Room.

Mega Bag Elite

Afmetingen: 150x35x35 cm, met wielen, netgazen binnenzakken met elastische rand en verstevigingspaneel op de bodem en aan 2 zijden.

Mega Bag Smart L

Afmetingen: 195x25x25 cm verlengd, om ook ski's op te bergen en te dragen, met interne klittenbandsluitingen om ze vast te zetten en gaatjes met noppen om kleine hoeveelheden water te laten weglopen; binnenzakken.



MEGA BAG / MEGA BAG LIGHT

Nieuwe versie, alternatief voor de huidige tassen die bij Fiamma Privacy Rooms worden geleverd. Handig voor het opbergen van panelen en Privacy Rooms.

Mega Bag: 140x27x40 cm

Mega Bag Light: 140x25x25 cm



CARRY-DOG

Opvouwbare hondenbench, compleet met tas met draaggreep en mat en sleuven voor bevestiging aan de vloer. Zijramen met muskietennet die met klittenband kunnen worden gesloten.
Afmetingen: 75x55x49 cm.



PACK ORGANIZER TOILETRY

Opbergtas voor toiletpullen.

Afmetingen: 30x37x11 cm.

Aantal tassen: 10.

 MODELLEN

Pocket

Pocket



PACK ORGANIZER L

Voor kleine spullen in het voertuig of in de garageruimte.
Afmetingen: 88x39 cm.
Aantal tassen: 6.



PACK ORGANIZER S

Voor kleine spullen in het voertuig of in de garageruimte.
Afmetingen: 50x84 cm.
Aantal tassen: 11.



PACK ORGANIZER SEAT

Voor kleine spullen, te plaatsen aan de achterzijde van de voorstoelen.
Afmetingen: 43x66x4 cm.
Aantal tassen: 4.



PACK ORGANIZER SHOES

Opbergtas voor schoenen, te monteren in het voertuig of in de garageruimte.
Afmetingen: 84x54x18 cm.
Aantal tassen: 10.



PACK ORGANIZER PRIVACY

Optimaliseer de ruimte in uw Privacy en houd alles binnen handbereik, dankzij deze opbergers die rechtstreeks op de panelen worden bevestigd.

 KIES HET MODEL DAT BIJ U PAST

	Gewicht	Afmeting	Aantal vakjes	Triple fixing *	Functie	Code	Prijs
Pack Organizer Box	2,8 kg	60x36x31 cm	-	-	-	08207-01-	79,00 €
Pack Organizer Mix	0,3 kg	∅ 28 cm - h 40 cm	-	-	-	08725-01-	54,00 €
Mega Bag Elite	4,2 kg	150x35x35 cm	-	-	-	08373-01-	171,00 €
Mega Bag [Nieuw]	1,1 kg	140x27x40 cm	-	-	-	08843-01-	56,00 €
Mega Bag Light [Nieuw]	0,6 kg	140x25x25 cm	-	-	-	08844-01-	43,00 €
Mega Bag Smart L	1,6 kg	195x25x25 cm	-	-	-	08374A01-	88,00 €
Carry-Dog	2,8 kg	75x55x49 cm	-	-	-	08201-01-	94,00 €
Pack Organizer Toiletry	0,6 kg	30x37x11 cm / 30x118x11 cm	10	-	Opbergtas voor toilettassen	07515-01-	41,00 €
Fix Organizer	0,1 kg	5,5x3x1 cm	-	-	-	98655-163	6,50 €
Pack Organizer L	0,5 kg	88x39 cm	6	●	Voor kleine spullen in het voertuig of in de garageruimte	07512A01-	35,00 €
Pack Organizer S	0,4 kg	50x84 cm	11	●	Voor kleine spullen in het voertuig of in de garageruimte	07512-01-	40,00 €
Pack Organizer Seat	0,3 kg	43x66x4 cm	4	-	Voor kleine spullen, te plaatsen aan de achterzijde van de voorstoelen	07514-01-	28,00 €
Pack Organizer Shoes	1,1 kg	84x54x18 cm	10	●	Opbergtas voor schoenen, te monteren in het voertuig of in de garageruimte	07513-01-	49,00 €
Pack Organizer Privacy	0,4 kg	115x30 cm	4	-	Voor kleine spullen in het voertuig of in de garageruimte	07366-01-	44,00 €

* 3 installatiewijzen: op kabelgoot, met oogjes (schroeven niet meegeleverd), met Fix Organizer (optioneel)



Deluxe DJ

GESCHIKT VOOR CAMPERBUSSEN



Voor de treden voor Sprinter, Crafter en Transit voertuigen. Eén frame voor alle modellen en speciale bevestigingsstangen voor elk type voertuig die afzonderlijk kunnen worden aangeschaft.

SPECIFICATIES:

- Buizen ø 30 mm en dikte 2 mm
- Geanodiseerd of gelakt aluminium
- Voorzien van antislip op de tredes
- Traptrede breedte: 28 cm
- Buitenbreedte: 35 cm

SAMENSTELLING

Kit Bars Deluxe



Deluxe DJ



Complete Deluxe DJ



+

=

Kit Bars

Ladder

Complete ladders

Kit Bars Deluxe Sprinter ≥ 06 /
Crafter ≥ 06 ≤ 16

Deluxe DJ Sprinter / Crafter

Kit Bars Deluxe Crafter ≥ 17

Deluxe DJ

Deluxe DJ Crafter

Kit Bars Deluxe Transit ≥ 14

Deluxe DJ Transit

KIES HET MODEL DAT BIJ U PAST

	Kit Bars Deluxe Sprinter ≥ 06 / Crafter ≥ 06 ≤ 16	Kit Bars Deluxe Crafter ≥ 17	Kit Bars Deluxe Transit ≥ 14	Deluxe DJ
Kleur	Deep Black / Aluminium	Deep Black / Aluminium	Deep Black / Aluminium	Deep Black / Aluminium
Code	08772-03A / 08772-03-	08772-01A / 08772-01-	08772-02A / 08772-02-	02426-22A / 02426-22-
Gewicht	2,2 kg	2,1 kg	2,0 kg	5,5 kg
Aantal treden	-	-	-	8
Opvouwbaar	-	-	-	•
Compatibele voertuigen	Carry-Bike Frame Sprinter / Carry-Bike DJ Sprinter	Carry-Bike Frame Crafter / Carry-Bike DJ Crafter	Carry-Bike DJ Transit	-
Prijs	225,00 € / 250,00 €	225,00 € / 250,00 €	225,00 € / 250,00 €	380,00 € / 319,00 €



Deluxe DJ Ducato

GESCHIKT VOOR CAMPERBUSSEN



Buitenladders speciaal voor Fiat Ducato, Citroën Jumper, Peugeot Boxer.

SPECIFICATIES:

- Buizen \varnothing 30 mm en dikte 2 mm
- Geanodiseerd of gelakt aluminium
- Antislipafwerking
- Traptrede breedte: 28 cm
- Buitenbreedte: 35 cm

MODELLEN

DELUXE DJ DUCATO

Ladder met 6 treden.
Installatie met Fixing Bar op de linkerdeur van het voertuig. Maakt het mogelijk om een Carry-Bike te combineren op de juiste deur.



DELUXE DJ DUCATO H3

Ladder met 6 treden.
Specifieke versie voor voertuigen met hoogte H3.



KIES HET MODEL DAT BIJ U PAST

	Deluxe DJ Ducato	Deluxe DJ Ducato Deep Black	Deluxe DJ Ducato H3 Deep Black	Deluxe DJ Ducato H3
Couleur	Aluminium	Deep Black	Deep Black	Aluminium
Référence	02426-09A	02426A09A	02426A17A	02426-17A
Poids	6,5 kg	6,5 kg	6,9 kg	6,9 kg
Nombre de marches	6	6	7	7
Compatibele voertuigen	Carry-Bike Frame Ducato / Carry-Bike DJ Ducato	Carry-Bike Frame Ducato / Carry-Bike DJ Ducato	Carry-Bike Frame Ducato / Carry-Bike DJ Ducato	Carry-Bike Frame Ducato / Carry-Bike DJ Ducato
Prijs	474,00 €	557,00 €	581,00 €	486,00 €





Camperhoezen

GESCHIKT VOOR BESTELBUSJES



Na de reis heeft Fiamma de oplossing om uw voertuig te beschermen tegen weersinvloeden, stof, vervuiling en spatten, in afwachting op een nieuw avontuur.

MODELLEN



COVER TOP

Gemaakt van UV-bestendig canvas vinyl, gemakkelijk te spannen met elastische touwen of trekstangen, versterkte hoeken en haakringen. Afmetingen: 8,5x5,2 m.



THERMOGLAS XXL DUCATO

Ontworpen voor Fiat Ducato, Citroën Jumper en Peugeot Boxer ≥ 2006. Ideale winterbescherming om het motorcompartiment af te dekken; isolatiemateriaal geschikt voor lage temperaturen. Verkrijgbaar in het complete model en "Windscreen" dat alleen bestaat uit het bovenste deel.



COVERGLAS

Externe zonwering om de cabine te beschermen tegen zon en UV-stralen, verbeterd ten opzichte van eerdere modellen en met een nieuwe lichtgrijze kleur.

Verkrijgbaar in 4 versies:

- Ducato: geschikt voor Fiat Ducato, Citroën Jumper en Peugeot Boxer ≥ 2006
- VW T5/T6
- Ford Transit H2 en H3 ≥ 2014
- Ford Transit Custom ≥ 2012



THERMO WALL DUCATO CABIN

Comfortabel en nuttig thermisch paneel te installeren tussen de cabine en de camper op Fiat Ducato, Citroën Jumper en Peugeot Boxer chassis ≥ 2006, voor meer privacy en isolatie. Afmeting: 182 x H.150 cm.

KIES HET MODEL DAT BIJ U PAST

	Gewicht	Code	Prijs
Cover Top	6,0 kg	04932-01-	171,00 €
Thermoglas XXL Ducato ≥ 2006	11,0 kg	06344A01-	379,00 €
Thermoglas Ducato Windscreen	5,0 kg	08041-01-	223,00 €
Coverglas XL Ducato ≥ 2006 [Restyling]	3,5 kg	08827-01-	171,00 €
Coverglas VW T5/T6 [Restyling]	3,5 kg	08827A01-	182,00 €
Coverglas Ford Transit [Restyling]	3,5 kg	08827B01-	182,00 €
Coverglas Ford Transit Custom ≥ 2012 [Nieuw]	3,5 kg	08827C01-	182,00 €
Thermo Wall Ducato Cabin	1,8 kg	06585A01-	272,00 €



Safe Door

GESCHIKT VOOR BESTELBUSJES



Een breed scala aan veiligheidssloten voor een vakantie zonder zorgen.



SAFE DOOR GUARDIAN

Gemaakt van stevig aluminium, zonder kunststof onderdelen. Te installeren in plaats van de standaard kunststof blokken in het woongedeelte, met dezelfde bevestigingsgaten.

Ook verkrijgbaar in Ducato en Transit versie.

DUO SAFE PRO

Beveiligingssysteem om de deuren van de cabine van het voertuig van binnenuit gesloten te houden. Getest op:

- Fiat Ducato, Citroën Jumper, Peugeot Boxer e Renault Master ≤ 2006
- Mercedes Sprinter, Fiat Ducato, Renault Master, Ford Transit ≥ 2006
- Ook geschikt voor de cabine van de Iveco Daily

KIES HET MODEL DAT BIJ U PAST

	Gewicht	Code	Prijs
Safe Door Guardian	0,3 kg	05388-01-	64,00 €
Safe Door Guardian Ducato > 2009	0,4 kg	05388-07-	79,00 €
Safe Door Guardian Ducato > 2006 < 2009	0,4 kg	05388-04-	78,00 €
Safe Door Guardian Transit < 2006	0,4 kg	05388-03-	82,00 €
Safe Door Guardian Transit > 2006 < 2014	0,4 kg	05388-05-	74,00 €
Duo-Safe Pro	1,0 kg	05411-02-	70,00 €

Higiëne

Bi-Pot



Assortiment
sanitair



Overige producten

Diverse
accessoires



Ontdek de juiste Fiamma accessoires voor u



Ga naar www.fiamma.com of scan de Qrcode

Klik op **Configurator**

Voer de kenmerken van uw voertuig in en ontdek welke **Fiamma** producten geschikt voor u zijn

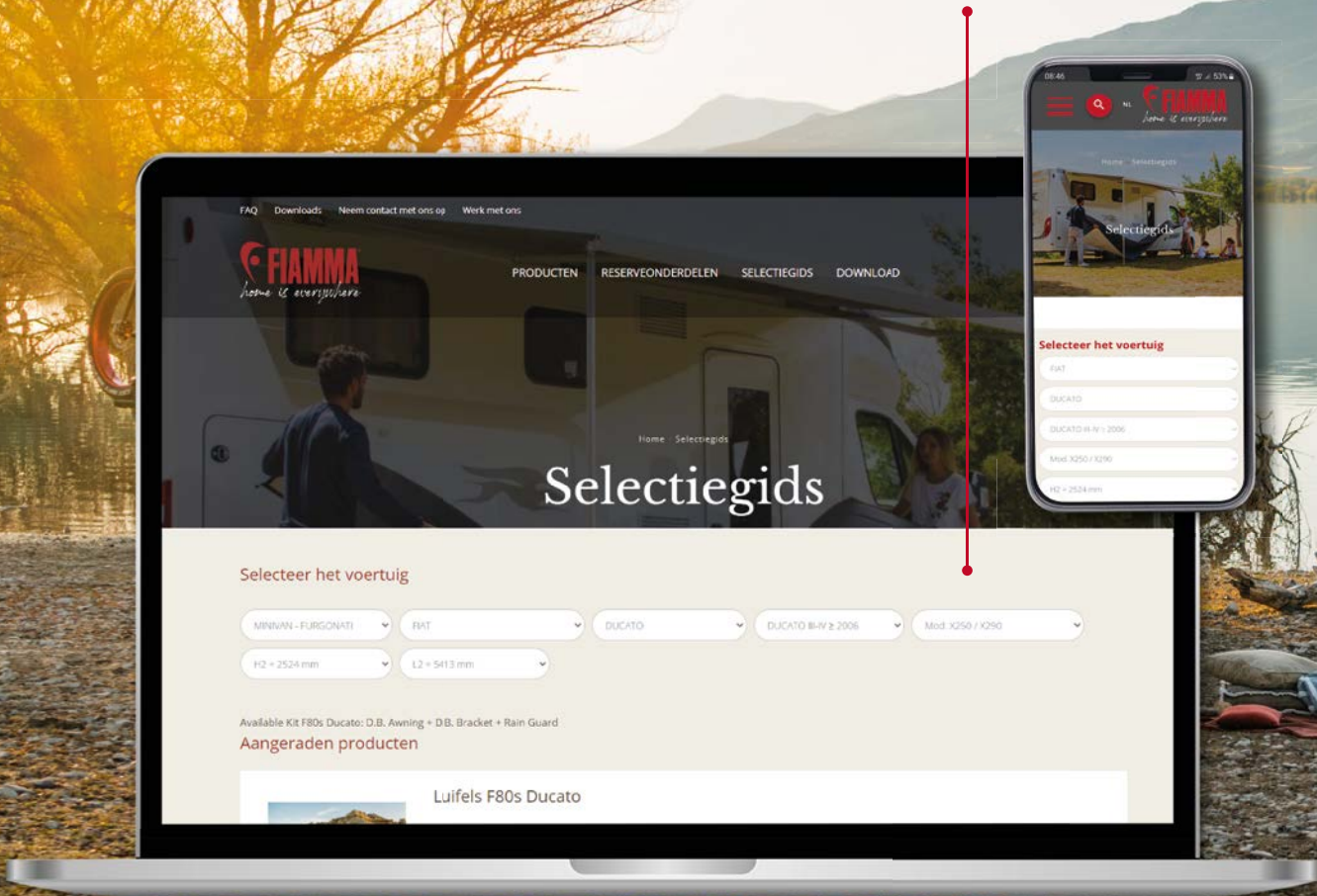

Video Tutorial

F45s



F35pro



F40van



Carry-Bike
Frame Ducato





Privacy Room
Ducato F80s



Privacy Room van
F45s



Privacy Room
Light F35pro



Room Van
Premium F40van







Omdat we van “la dolce vita” houden

Wij zijn Italiaans, we houden van reizen, buitenleven, lekker eten samen met vrienden en fietsen met het gezin. Waar we ook gaan, voelen we ons thuis: we stoppen gewoon ergens. Ontdek de beste producten voor uw voertuig!





Fiamma SpA - Italy

Via S. Rocco, 56 - 21010 Cardano al Campo (VA)